

# BeoVision 6

Ohjekirja



## **Sisällysluettelot tässä ohjekirjassa**

Tämän ohjekirjan sisältö on jaettu osiin. Jokaisen osan alussa on yksityiskohtainen sisällysluettelo sivunumeroineen. Musta teksti viittaa samaan ohjekirjan osaan, ja muut osat on selostettu yleisesti harmaalla tekstillä.

*Pääosat ovat seuraavat:*

- Lisätoiminnot
- Viritys ja omat asetukset
- Sijoituspaikka, liitännät ja kytkennät
- BeoLink-järjestelmä
- Hakemisto

# Valikkojen esittely

Tämän sivun kuvassa esitellään valikkojärjestelmän sisältö ja kerrotaan, mistä ohjekirjan kohdasta saat lisätietoa valikoista.

CHANNEL GROUPS	OPTIONS
TV TUNING	CONNECTIONS
EDIT CHANNELS	AV1
ADD CHANNELS	AV2
AUTO TUNING	AV3
MANUAL TUNING	CAMERA
EXTRA	HDMI EXPANDER
FINE TUNE	LINK
DECODER	FREQUENCY
TV SYSTEM	MODULATOR
SOUND	FINE TUNE
TIMER RECORDING	TUNER SETUP
NOW	SOUND
TELETEXT	VOLUME
RECORD LIST	BALANCE
MENU	BASS
CHANNEL	TREBLE
START TIME	SUBWOOFER
STOP TIME	LOUDNESS
DATE	PICTURE
PDC/VPS	BRIGHTNESS
PLAY TIMER	CONTRAST
TIMER ON/OFF	COLOUR
TIMER INDEX	TINT
PLAY TIMER PROGRAMMING	CLOCK
SOURCE	TIME
GROUP	DATE
CHANNEL	MONTH
START TIME	YEAR
STOP TIME	SYNCHRONISE
DAYS	SHOW CLOCK
WAKE UP TIMER	MENU LANGUAGE
	DANSK
	DEUTSCH
	ENGLISH
	ESPAÑOL
	FRANÇAIS
	ITALIANO
	NEDERLANDS
	SVENSKA
	STAND POSITIONS
	VIDEO
	AUDIO
	TV STANDBY

Television laajennettu kuvaruutuvalikkojärjestelmä.  
Harmaat valikon kohdat ovat käytettävissä vain,  
jos järjestelmässä on kyseiset lisätoiminnot.

Siirry päävalikkoon painamalla Beo4:n MENU-näppäintä.

Tässä luvussa on tietoja television lisätoiminnoista, joita ei tarvita päivittäin.

Luvussa kerrotaan myös, kuinka televisioon kytkettyä digiboksia ja muita kytkettyjä videolaitteita käytetään.

- **Wake-up Timer -herätysajastus, 6**
- **Television automaattisen virrankatkaisun ja -kytkennän asetus, 8**
- **Kytketyn videolaitteiston käyttäminen Beo4:llä, 10**
- **Television käyttö tietokoneen näyttönä, 12**
- **Virittimen asetukset, 13**

## **Virittäminen ja omat asetukset, 15**

Tässä luvussa käsitellään television ottamista käyttöön ja kanavien virittämistä.

Lisäksi luvussa neuvotaan kellonajan, päivämäärän ja jalustan asentojen asetukset sekä kuvan ja äänen asetukset.

## **Sijoituspaikka, liitännät ja kytkennät, 31**

Tässä luvussa kerrotaan, miten televisio sijoitetaan, miten sitä käsitellään ja missä liitännät sijaitsevat. Lisäksi luvussa kerrotaan, miten televisioon kytketään dekooderi, digiboksi tai tallennin sekä miten lisälaitteita rekisteröidään. Luvussa neuvotaan myös, miten kaiuttimet kytketään, miten televisio muutetaan surround-äänijärjestelmäksi ja miten kaiutinyhdistelmä valitaan.

## **BeoLink-järjestelmä, 47**

Tässä luvussa käsitellään audiojärjestelmän kytkemistä televisioon ja integroidun audio-/videojärjestelmän käyttämistä. Lisäksi luvussa kerrotaan, miten linkkikytkennät tehdään, miten linkkijärjestelmää käytetään ja miten televisio asennetaan linkkihuoneeseen.

## **Hakemisto, 56**

# Wake-up Timer -herätysajastus

Televisio voidaan asettaa herättämään aamuisin.

Wake-up Timer -herätysajastus on kertakäyttöinen toiminto, joka kestää tunnin. Ajastus poistuu muistista sen jälkeen, kun se on suoritettu. Herätysajastus koskee vain sitä televisiota, johon se on ohjelmoitu.

Kun Wake-up Timer -herätysajastus on ohjelmoitu kerran, televisio ehdottaa automaattisesti viimeisintä herätysajastukseen asetettua aikaa uutta aikaa asetettaessa.

Wake-up Timer -herätysajastukset voidaan tietenkin myös poistaa uudelleen.

Kun Wake-up Timer -herätysajastus on ohjelmoitu, televisiota ei voida sisällyttää tavalliseen ajastettuun toistoon (Play Timer) tai valmiustilaan siirtymiseen (Standby Timer), ennen kuin Wake-up Timer on suoritettu tai poistettu.

## Herätysajastuksen asettaminen

Valitse Wake-up Timer -herätysajastuksen lähde, kanavanumero ja aloitusaika.

### Wake-up Timerin asetukset

- > Avaa TV SETUP -valikko painamalla **MENU** ja korosta PLAY TIMER painamalla ▼.
- > Avaa PLAY TIMER -valikko painamalla **GO** ja korosta WAKE UP TIMER painamalla ▼.
- > Avaa WAKE UP TIMER -valikko painamalla **GO**.
- > Selaa valikkoa painamalla ▲ tai ▼.
- > Anna tietoja numeronäppäimillä tai selaa eri kohtien vaihtoehtoja painamalla ◀ tai ▶.
- > Kun olet antanut tarvittavat tiedot, tallenna Wake-up Timer -herätysajastuksen asetukset painamalla **GO**.
- > Poistu kaikista valikoista painamalla **EXIT**.

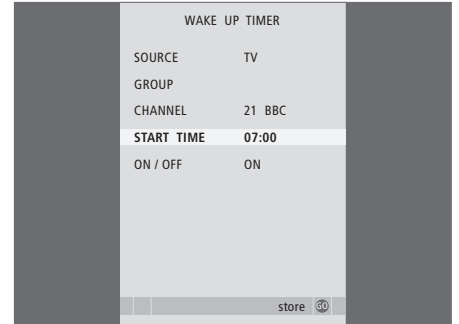

### WAKE-UP TIMER -valikon sisältö

SOURCE ... Valitse Wake-Up Timer

-herätysajastuksen lähde järjestelmässä käytettävissä olevista lähteistä.

GROUP ... Valitse kanavaryhmä.

CHANNEL ... Valitse haluttu kanavanumero.

START TIME ... Anna toiston aloitusaika.

ON/OFF ... Ota herätysajastus käyttöön tai poista se käytöstä. Ota herätysajastus käyttöön valitsemalla ON ja poista se käytöstä valitsemalla OFF.

## Wake-up Timer -herätysajastuksen tarkistus tai poisto

Wake-up Timer -ajastuksen asetukset voidaan tuoda näkyviin, jolloin herätysaika voidaan tarkistaa tai Wake-up Timer voidaan poistaa asettamalla asetukseksi OFF.

### *Wake-up Timerin asetusten muuttaminen tai poistaminen*

- > Avaa TV SETUP -valikko painamalla **MENU** ja korosta **PLAY TIMER** painamalla **▼**.
- > Avaa **PLAY TIMER** -valikko painamalla **GO** ja korosta **WAKE UP TIMER** painamalla **▼**.
- > Avaa **WAKE UP TIMER** -valikko painamalla **GO**.
- > Selaa valikkoa painamalla **▲** tai **▼**.
- > Muuta asetuksia näppäimillä **◀** ja **▶** tai anna uusi aika numeronäppäimillä. Muuta ON/OFF-asetukseksi OFF, jos haluat poistaa Wake-up Timer -ajastuksen.
- > Kun olet tehnyt haluamasi muutokset, tallenna ne painamalla **GO**.
- > Poistu kaikista valikoista painamalla **EXIT**.

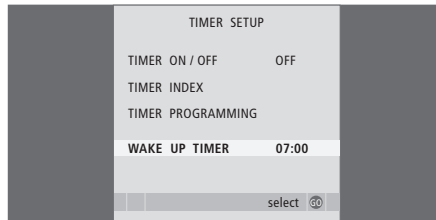

Television voidaan asettaa kytkemään ja katkaisemaan virta automaattisesti ajastetun toiston ja ajastetun valmiustilaan siirtymisen avulla, jos esimerkiksi halutaan varmistaa, että tietty ohjelma ei jää näkemättä.

Ajastusasetuksia voidaan määrittää enintään kuusi ja annetut asetukset voidaan tarkistaa kuvaruudun luettelosta. Tässä luettelossa voidaan muokata tai poistaa ajastimen asetuksia.

Jos televisio on kytketty Bang & Olufsenin audiojärjestelmään Master Link -kaapelilla, myös nämä järjestelmät voidaan ajastaa toistamaan tai siirtymään valmiustilaan automaattisesti.

Jotta ajastukset suoritettaisiin oikein, varmista, että laitteen kellonaika on asetettu oikein. Katso lisätietoja sivulta 27 luvusta "Päivämäärän ja kellonajan asettaminen".

### Ennen kuin aloitat

Jos televisioon kytketään Bang & Olufsenin audio- tai videolaite Master Link -kaapelilla, laite voidaan joko sisällyttää ajastettuihin toimintoihin tai jättää niistä pois *Play Timer* -valikossa. Voit esimerkiksi asettaa television *Play Timer* -asetukseksi ON ja audiojärjestelmän *Play Timer* -asetukseksi OFF, jos haluat, että ajastetut toiminnot koskevat vain televisiota.

#### *Play Timer* -toiminnon ottaminen käyttöön

- > Avaa TV SETUP -valikko painamalla **MENU** ja korosta *PLAY TIMER* painamalla ▼.
- > Avaa *TIMER SETUP* -valikko painamalla **GO** ja korosta *TIMER ON/OFF* painamalla ▼ tai ▲.
- > Avaa *TIMER ON/OFF* -valikko painamalla **GO**.
- > Tuo ON näkyviin painamalla ◀ tai ▶.
- > Tallenna asetus painamalla **GO**.

*Katso lisätietoja Play Timer -toiminnon käyttöönotosta ja käytöstä poistosta jollekin tietylle Bang & Olufsenin audio- tai videolaitteelle sen mukana tulleesta opaskirjasta.*

### Ajastettu toisto ja ajastettu valmiustilaan siirtyminen

Television virta voidaan ajastaa kytkeytymään ja katkeamaan automaattisesti samaan aikaan samana viikonpäivänä joka viikko.

#### *Ajastetun toiston tai valmiustilaan siirtymisen asettaminen*

- > Avaa TV SETUP -valikko painamalla **MENU** ja korosta *PLAY TIMER* painamalla ▼.
- > Avaa *PLAY TIMER* -valikko painamalla **GO** ja korosta *PLAY TIMER PROGRAMMING* painamalla ▼.
- > Avaa *PLAY TIMER PROGRAMMING* -valikko painamalla **GO**.
- > Selaa valikkoa painamalla ▲ tai ▼.
- > Anna tietoja numeronäppäimillä tai selaa eri kohtien vaihtoehtoja painamalla ◀ tai ▶. Kun *DAYS* on korostettuna, siirry päivien välillä painamalla kerran ▶ ja poista haluamasi päivä painamalla ▲ tai ▼. Siirry seuraavan päivän kohdalle painamalla ▶ ja siirry takaisin edeltävän päivän kohdalle painamalla ◀. Kun halumasi viikonpäivät näkyvät, hyväksy ne painamalla **GO**.
- > Kun olet antanut tarvittavat tiedot, tallenna ajastimen asetukset painamalla **GO**.
- > Poistu kaikista valikoista painamalla **EXIT**.



## Ajastimen asetusten tarkasteleminen, muokkaaminen tai poistaminen

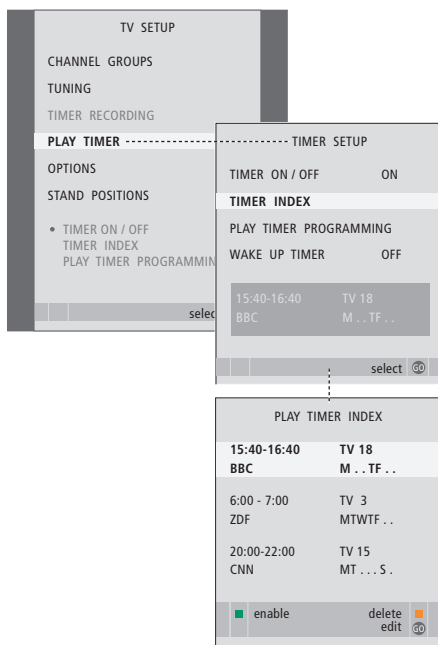

Avaa tekemiesi asetusten luettelo näyttöön. Tässä luettelossa voidaan muokata tai poistaa ajastimen asetuksia.

### Ajastimen asetusten tarkasteleminen, muokkaaminen tai poistaminen

- > Avaa ajastimen asetusten luettelo valitsemalla **TIMER SETUP** -valikosta kohta **TIMER INDEX**. Ensimmäinen ajastimen asetus näkyy korostettuna.
- > Siirrä kohdistin muutettavan ajastimen asetuksen kohdalle painamalla **▲** tai **▼**.
- > Kun haluat muuttaa jotakin asetusta, paina **GO** ja noudata vasemmalla annettuja ohjeita.
- > Kun haluat poistaa jonkin asetuksen, paina keltaista näppäintä.
- > Jos muutat mielesi, siirrä asetus takaisin luetteloon painamalla **◀**. Voit myös poistua kaikista valikoista painamalla **EXIT**.
- > Poista asetus painamalla keltaista näppäintä uudelleen.

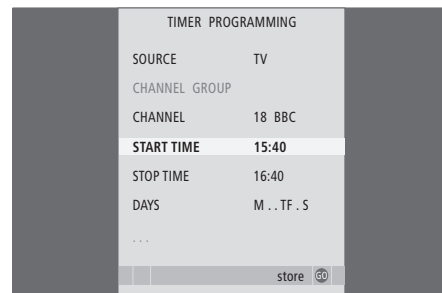

### TIMER PROGRAMMING -valikon sisältö

#### SOURCE

Valitse ajastimen lähde järjestelmässä käytettävissä olevista lähteistä. Valitse **STANDBY**, jos haluat katkaista television virran. Myös televisioon kytkettyjen muiden video- tai audiolaitteiden virta katkaistaan.

**CHANNEL** (kanavan numero)... Kun lähde on valittu, anna haluamasi kanavan numero.

**CHANNEL GROUP** ... Jos olet valinnut kanavaryhmän, vain valitun ryhmän kanavat ovat käytettävissä.

**START TIME** ja **STOP TIME** ... Anna toiston aloitus- ja lopetus aika. Jos ajastimen lähteen asetuksena on **STANDBY** (valmiustila), voit antaa ainoastaan lopetusajan.

**DAYS**... Valitse viikonpäivä(t) ajastimen käynnistymiselle. Viikonpäivät tulevat näkyviin. Luettelossa on ensimmäisenä maanantai (M).

*Lähdettä, esimerkiksi A.MEM, voidaan käyttää vain, jos se kuuluu järjestelmään.*

### Viikonpäivien lyhenteet:

- M ... maanantai
- T ... tiistai
- W ... keskiviikko
- T ... torstai
- F ... perjantai
- S ... lauantai
- S ... sunnuntai

**HUOMAA!** Voit poistaa viikoittaisen ajastimen käytöstä poistamatta sitä kokonaan. **TIMER** muistaa aikaisemman valintasi. Tämän toiminnon voi ottaa käyttöön ja poistaa käytöstä vihreällä painikkeella.

## Kytkeyn videolaitteiston käyttö Beo4:llä

Sisäänrakennettu Peripheral Unit Controller -ohjeislaiteohjain toimii tulkkina kiintolevytallentimeen kytketyn videolaitteiston, kuten digiboksin, tallentimen tai DVD-soittimen, ja Beo4-kaukosäätimen välillä.

Voit käyttää laitteistosi kanavia ja toimintoja Beo4-kaukosäätimellä.

Osa toiminnoista on käytettävissä Beo4:llä, kun kytket laitteistoon virran. Lisätoiminnot ovat käytettävissä näyttöön avautuvan Peripheral Unit Controller -valikon kautta.

Ohjeita laitteistosi eri toimintojen käytöstä saat tuotteiden omista käyttöoppaista.

Lisätietoja tuetuista laitteista saat Bang & Olufsen -jälleenmyyjältä.

### Peripheral Unit Controller -valikko

Laitteistosi mukana tulleiden kaukosäätimien näppäimet eivät välttämättä vastaa Beo4:n näppäimiä. Jotta näet, mitkä Beo4:n näppäimet ottavat käyttöön tiettyjä toimintoja, tuo näyttöön Peripheral Unit Controller -valikko.

Kytke liitetty laitteisto käyttöön **DTV** painamalla lähteen näppäintä\*.

Tuo Peripheral Unit Controller -valikko näkyviin painamalla **MENU**.

Anna haluamasi toiminnon **1 – 9** numero numeronäppäimillä tai...

...ota toiminto käyttöön painamalla jotakin värillistä näppäintä.



*Jos olet valinnut lähteeksi Peripheral Unit Controller -ohjeislaiteohjaimen, avaa television päävalikko painamalla kaksi kertaa MENU.*

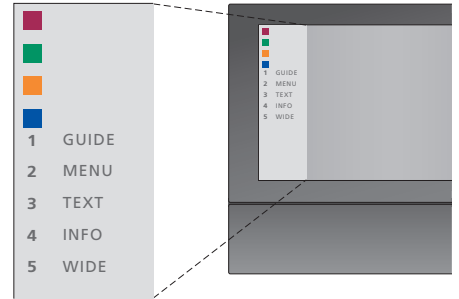

*Kuva Peripheral Unit Controller -valikosta. Beo4:n näppäimet näkyvät valikossa vasemmalla ja niiden ohjaamat toiminnot oikealla. Valikossa voi näkyä myös kytketyn laitteen mukana tulleen kaukosäätimen näppäimiä.*

\*HUOMAA! Se, millä lähtenäppäimellä oheislaite kytketään käyttöön, riippuu viritinasetuksista ja CONNECTIONS-valikon asetuksista (lisätietoja saat sivuilta 16 ja 36).

## Beo4:n käyttäminen yleiskaukosäätimenä

Jos tiedät, millä Beo4:n näppäimellä käytetään haluamaasi toimintoa, voit käyttää toimintoa avaamatta ensin Peripheral Unit Controller -valikkoa.

### Kun laitteisto on kytkettynä käyttöön

Paina GO ja sitten numeronäppäintä, jolla valitsemasi toiminto otetaan käyttöön.

**GO**  
**1 – 9**

Aktivoi toiminto painamalla jotakin värillistä näppäintä.



Paina ensin GO ja sitten ▲ tai ▼ selataksesi kanavia suoraan.

**GO**  
▲  
▼

Tuo näyttöön digiboksin mallin mukaan joko kanavaopas (Program Guide) tai teksti "Now/Next" painamalla pitkään GO.

**GO**

Jos olet valinnut valmiustila-asetukseksi "MANUAL CONTROL" (katso sivu 41) ja digiboksin tukee kyseistä tilaa, voit käynnistää digiboksin painamalla GO ja 0.

## Laitteistovalikoiden käyttö

Kun olet aktivoinut kytketyn laitteen, voit käyttää sen valikoita Beo4:n avulla.

### Kun laitteistovalikot ovat näkyvissä

Siirrä kohdistinta ylös tai alas.



Siirrä kohdistinta vasemmalle tai oikealle.



Valitse toiminto ja ota se käyttöön.

**GO**  
**GO**

Liiku valikkosivuilla tai kanavaluettelossa painamalla ensin GO ja sitten ◀▶.

**GO**  
◀▶

Poistu valikosta tai siirry edelliseen valikkoon\*.

**STOP**

Poistu valikosta, avaa tai sulje eri toimintatiloja (esim. radio).

**EXIT**

Käytä värillisiä näppäimiä liitetyn laitteen valikkojen ilmoittamalla tavalla.



\*Joitakin lähteitä käytettäessä edelliseen valikkoon palataan painamalla STOP-näppäimen sijaan kaksi kertaa EXIT.

## Laitteiston käyttäminen linkkihuoneessa

Kun laitteisto on kytketty päähuoneen televisioon, sitä voidaan käyttää linkkihuoneen television kautta. Peripheral Unit Controller -valikkoa ei kuitenkaan voida avata linkkihuoneen televisioruutuun.

Käynnistä päähuoneessa oleva laite painamalla tätä näppäintä.

**DTV**

Paina GO ja sitten numeronäppäintä, jolla valitsemasi toiminto otetaan käyttöön.

**GO**  
**1 – 9**

Aktivoi toiminto painamalla jotakin värillistä näppäintä.



# Television käyttäminen tietokoneen näyttönä

Television voidaan kytkeä tietokone, jolloin sitä voidaan käyttää tietokoneen näyttönä.

**TÄRKEÄÄ!** Jos haluat käyttää televisiota tietokoneen näyttönä, tarkista, että television, tietokoneen ja kaikkien tietokoneeseen kytkettyjen laitteiden verkkojohdot on irrotettu sähköverkosta, ennen kuin kytket tietokoneen televisioon. Tietokone on kytkettävä maadoitettuun pistorasiaan tietokoneen asennusohjeissa kuvatulla tavalla.

## Tietokoneen kuvan näyttäminen kuvaruudussa

Tuo tietokoneen kuva televisioruutuun Beo4:n avulla.

Kytke tietokoneen VGA-lähtö television VGA-tuloon. Jotta tietokoneen ääni kuuluisi television kaiuttimista, kytke äänitulo television AV3 R – L -liitäntöihin.

### Tietokoneen kuvan näyttäminen kuvaruudussa

Paina tätä näppäintä toistuvasti, kunnes Beo4:n näyttöön tulee teksti PC.

**LIST**

PC

Näytä tietokoneen kuva kuvaruudussa painamalla tätä näppäintä.

**GO**

Tietokonetta voidaan käyttää nyt tavalliseen tapaan.

Televisio tukee seuraavia tarkkuuksia: 60 Hz, 640 × 480, 800 × 600, 1 024 × 768, 1 360 × 768.

Jos VGA-liitäntään on kytketty kuvalähde, kuten tietokone, käytettävissä ovat seuraavat kuvavaihtoehdot:

BRIGHTNESS ... Säätää kuvan kirkkautta.

CONTRAST ... Säätää kuvan kontrastia.

COLOUR ... Säätää kuvan värin voimakkuutta.

HOR. SIZE ... Säätää kuvan leveyttä.

HOR. POSITION ... Säätää kuvan sijaintia vaakasuunnassa.

VERT. POSITION ... Säätää kuvan sijaintia pystysuunnassa.

Huomaa, että nämä kolme viimeisintä asetusta toimivat vain asetusten säätöhetkellä käytössä olevalla tarkkuudella. Katso lisätietoja PICTURE-valikosta sivun 28 luvusta "Kuvan äänen ja asetusten säätäminen".

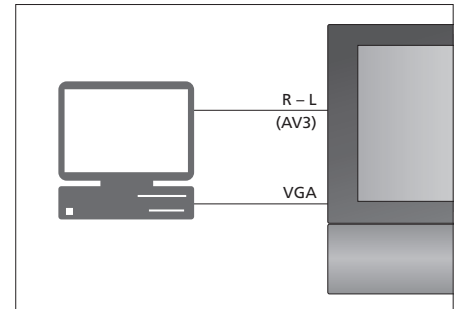

HDTV SETUP	
BRIGHTNESS	32
CONTRAST	32
COLOUR	32
HOR. SIZE	0
HOR. POSITION	0
VERT. POSITION	0

Voit poistaa käytöstä joko televisiovirittimen, DVB-virittimen tai molemmat. Jos poistat televisiovirittimen käytöstä, voit ottaa liitetyn oheislaitteen käyttöön TV-näppäimellä. Jos poistat DVB-virittimen käytöstä, voit ottaa liitetyn oheislaitteen käyttöön DTV-näppäimellä.

### *Sisäisen virittimen poistaminen käytöstä*

- > Kytke televisioon virta painamalla **TV**.
- > Avaa TV SETUP -valikko painamalla **MENU** ja korosta **OPTIONS** painamalla **▼**.
- > Avaa TV SETUP -valikko painamalla **GO** ja korosta **TUNER SETUP** painamalla **▼**.
- > Avaa **TUNER SETUP** -valikko painamalla **GO**. **TV TUNER** on jo korostettu.
- > Vaihda ON- ja OFF-asetusten välillä painamalla **◀** tai **▶**.
- > Korosta **DVB** painamalla **▼**.
- > Vaihda ON- ja OFF-asetusten välillä painamalla **◀** tai **▶**.
- > Tallenna asetukset painamalla **GO** tai...
- > ...poistu kaikista valikoista tallentamatta painamalla **EXIT**.

*Tärkeää! Jos olet liittännyt Bang & Olufsen-kiintolevytallentimen televisioosi, televisiovirittimen poistaminen käytöstä ei ole suositeltavaa.*





Tässä luvussa kerrotaan television ottamisesta käyttöön ja saatavilla olevien kanavien automaattisesta virittämisestä. Lisäksi luvussa kerrotaan viritettyjen kanavien muokkaamisesta ja esimerkiksi kellonajan, päivämäärän, kuvan ja äänen säädöistä.

Lisätietoja television sijoittamisesta ja muiden videolaitteiden kytkemisestä on luvussa *”Sijoituspaikka, liitännät ja kytkennät”* sivulla 31.

## **Lisätoiminnot, 5**

Tässä kerrotaan kaikki tarvittava television lisätoiminnoista, esimerkiksi ajastetusta toistosta ja ajastetusta valmiustilaan siirtymisestä, sekä televisioon kytketystä digiboksista. Lisäksi luvussa opastetaan käyttämään surround-äänijärjestelmää.

## **Virittäminen ja omat asetukset, 15**

- Television ensimmäiset asetukset, 16
- Viritettyjen kanavien muokkaaminen, 20
- Kanavien virittäminen uudelleen ja lisääminen, 23
- Television kääntymisasentojen ohjelmoiminen, 26
- Päivämäärän ja kellonajan asettaminen, 27
- Kuvan ja äänen asetusten säätäminen, 28
- Valikkokielen valitseminen, 30

## **Sijoituspaikka, liitännät ja kytkennät, 31**

Tässä luvussa kerrotaan, miten televisio sijoitetaan, miten sitä käsitellään ja missä liitännät sijaitsevat. Lisäksi luvussa kerrotaan, miten televisioon kytketään dekooderi, digiboksi tai tallennin sekä miten lisälaitteita rekisteröidään. Luvussa neuvotaan myös, miten kaiuttimet kytketään, miten televisio muutetaan surround-äänijärjestelmäksi ja miten kaiutinyhdistelmä valitaan.

## **BeoLink-järjestelmä, 47**

Tässä luvussa käsitellään audiojärjestelmän kytkemistä televisioon ja integroidun audio-/videojärjestelmän käyttämistä. Lisäksi luvussa kerrotaan, miten linkkikytkennät tehdään, miten linkkijärjestelmää käytetään ja miten televisio asennetaan linkkihuoneeseen.

## **Hakemisto, 56**

## Television ensimmäiset asetukset

Tässä kuvattu asennusvaihe käynnistyy, kun televisio kytketään ensimmäisen kerran sähköverkkoon ja siihen kytketään virta. Kuvaruutuun tulee automaattisesti etenevä valikkosarja, jossa rekisteröidään muut kytketyt laitteet sekä kaiuttimet.

Jos muutat kokoonpanoa myöhemmin, voit päivittää asetukset samoissa valikoissa.

Lisätietoja DVB:n asetusten määrittämisestä ja käyttämisestä saat erillisestä opaskirjasta.

Television ensimmäisten asetusten määrittämisessä on neljä päävaihetta: kaikkien kytkettyjen laitteiden rekisteröiminen, kanavien virittäminen, kaiuttimien asetusten määrittäminen ja äänen säätäminen. Se, mitkä valikot tulevat näkyviin, riippuu siitä, onko televisioviritin käytössä ja onko televisioon kytketty lisäkaiuttimia.

MENU LANGUAGE  
TUNER SETUP  
CONNECTIONS  
    CHECK AERIAL CONNECTION  
AUTO TUNING  
SPEAKER TYPES  
SPEAKER DISTANCE  
SPEAKER LEVEL  
SOUND ADJUSTMENT



### Valikoiden järjestys ensimmäisiä asetuksia määrittettäessä:

**MENU LANGUAGE...** Voit valita kuvaruutuvalikoiden kielen. Ruudussa näkyvä teksti vaihtuu siirryttäessä kielestä toiseen. Katso lisätietoja luvusta *"Perusasetukset"* sivulta 30.

**TUNER SETUP...** Tässä valikossa voit poistaa sisäisen televisioviritimen käytöstä ja määrittää DVB:n päätelevisiolähteeksi sekä poistaa DVB:n käytöstä, jotta oheislaite (digiboksi) toimii DTV-televisiolähteenä.

**CONNECTIONS...** Valitse kuhunkin liitäntään kytkemäsi laitteen tyyppi, käytetyt liitännät, tuotteen nimi ja lähteen nimi. Lisätietoja CONNECTIONS-valikosta on luvussa *"Muiden videolaitteiden rekisteröiminen"* sivulla 40. Ensimmäisten asetusten määrittämisen aikana CONNECTIONS-valikon asetukset tallennetaan vihreällä näppäimellä.

**AUTO TUNING ...** Käytettävissä vain, jos et ole poistanut TV-viritintä käytöstä. Kun olet rekisteröinyt kytketyt laitteet, kuvaruutuun avautuu automaattisesti kanavienviritysvälikko. Käynnistä automaattiviritys painamalla **GO**. Televisio virittää kaikki käytettävissä olevat kanavat. Lisätietoja TV-kanavien virityksestä on luvussa *"Kanavien uudelleenvirittäminen ja lisääminen"* sivulla 23.

**SPEAKER TYPES...** Tässä valikossa valitaan kytketyt Bang & Olufsenin kaiuttimet. Katso lisätietoja SPEAKER TYPES -valikosta luvusta *"Kaiuttimien asentaminen – surround-ääni"* sivulta 42.

**SPEAKER DISTANCE...** Anna suorat etäisyydet kustakin kaiuttimesta kuuntelupaikalle. Katso lisätietoja SPEAKER DISTANCE -valikosta luvusta *"Kaiuttimien asentaminen – surround-ääni"* sivulta 34.

**SPEAKER LEVEL...** Tässä valikossa kalibroidaan kytkettyjen kaiuttimien äänentaso. Kalibroitintääni kuuluu vuorollaan jokaisesta kaiuttimesta. Säädä kaikkien kytkettyjen kaiuttimien äänentaso niin, että se sopii keskikaiuttimesta kuuluvan äänen tasoon. Voit valita, kuuluuko ääni kaiuttimista automaattisesti peräkkäin vai tahditetaanko ääntä manuaalisesti. Katso lisätietoja SPEAKER LEVEL -valikosta luvusta *"Kaiuttimien asentaminen – surround-ääni"* sivulta 44.

**SOUND ADJUSTMENT...** Voit säätää äänen ominaisuuksia, kuten äänenvoimakkuutta, bassoa, diskanttia ja loudness-asetusta. Lisäksi voit määrittää kaksi oletuskaiutinyhdistelmää. Ensimmäisiä oletuskaiuttimia käytetään silloin, kun järjestelmässä olevaan videolähteeseen kytketään virta. Toisia oletuskaiuttimia käytetään silloin, kun televisioon kytkettyyn audiolähteeseen kytketään virta. Voit silti valita erilaisen kaiutinyhdistelmän koska tahansa. Katso lisätietoja SOUND ADJUSTMENT -valikosta luvusta *"Kuvan äänen ja asetusten säätäminen"* sivulta 28.

*Katso ohjeet lisälaitteiden kytkemiseksi kohdasta "Muiden videolaitteiden rekisteröiminen" sivulla 40 ja luvusta "Liitäntäpaneeli" sivulla 36.*

## Keskikohdan määrittäminen

Jos televisiossa on lisävarusteena saatava moottoroitu jalusta, **STAND ADJUSTMENT**-valikko tulee näkyviin. Kun keskikohta on määritetty, valitse suosikkiasentosi television katselua ja valmiustilaa varten.

### *Kun STAND ADJUSTMENT -valikko tulee näkyviin*

- > Aloita jalustan säätäminen painamalla **GO**.
- > Jos säätö keskeytyy, kuvaruutuun tulee teksti "ADJUSTMENT FAILED". Poista esteet, jotka estävät television kääntymisen, ja aloita säätäminen uudelleen painamalla **GO**.
- > Kun asennot on säädetty, näkyviin tulee ensin teksti "ADJUSTMENT OK" ja sitten **STAND POSITIONS** -valikko.
- > Siirry jalustan asentojen **VIDEO**, **AUDIO** ja **STANDBY** välillä painamalla **▲** ja **▼** ja avaa valikko painamalla **GO**.
- > Käännä televisiota painamalla **◀** tai **▶**.
- > Tallenna kukin asento painamalla vihreää näppäintä.

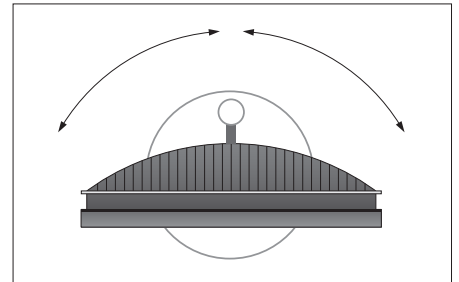

*Varmista, että televisio mahtuu kääntymään oikealle ja vasemmalle.*

*Lisätietoja jalustan asennoista on sivulla 26 luvussa "Television kääntymisasentojen ohjelmointi".*



# Viritettyjen kanavien muokkaus

Voit milloin tahansa muuttaa järjestystä, jossa TV-kanava näkyvät, tuomalla EDIT TV CHANNELS -valikon näkyviin. Tässä valikossa voit myös nimetä ja poistaa TV-kanavia.

Jos viritettyjä kanavia on vielä muokattava, esimerkiksi hienoviritettävä, käytä MANUAL TUNING -valikkoa.

## Viritettyjen kanavien siirtäminen

Voit milloin tahansa siirtää tai poistaa mitä tahansa viritettyjä TV-kanavia.

### Kanavien siirto

- > Kytke televisioon virta painamalla **TV**.
- > Avaa TV SETUP -valikko painamalla **MENU** ja korosta TUNING painamalla **▼**.
- > Avaa TV TUNING -valikko painamalla **GO**. EDIT CHANNELS näkyy korostettuna.
- > Avaa EDIT CHANNELS -valikko painamalla **GO**.
- > Valitse siirrettävä kanava painamalla **▼** tai **▲**.
- > Aloita kanavan siirtäminen painamalla kerran **▶▶**. Kanava on nyt siirretty pois luettelosta.
- > Siirrä kanava halutun kanavanumeron kohdalle painamalla **▼** tai **▲**.
- > Siirrä kanava takaisin kanavaluetteloon tai vaihda sen paikkaa halutulla kanavanumerolla olevan kanavan kanssa painamalla **◀◀**.
- > Siirrä aikaisemmin tällä kanavanumerolla ollut kanava tyhjälle kanavanumerolle tai jo varatulle numerolle. Toista edelliset vaiheet.
- > Kun olet siirtänyt haluamasi kanavat, palaa takaisin edellisten valikoiden kautta painamalla **STOP** tai poistu kaikista valikoista painamalla **EXIT**.

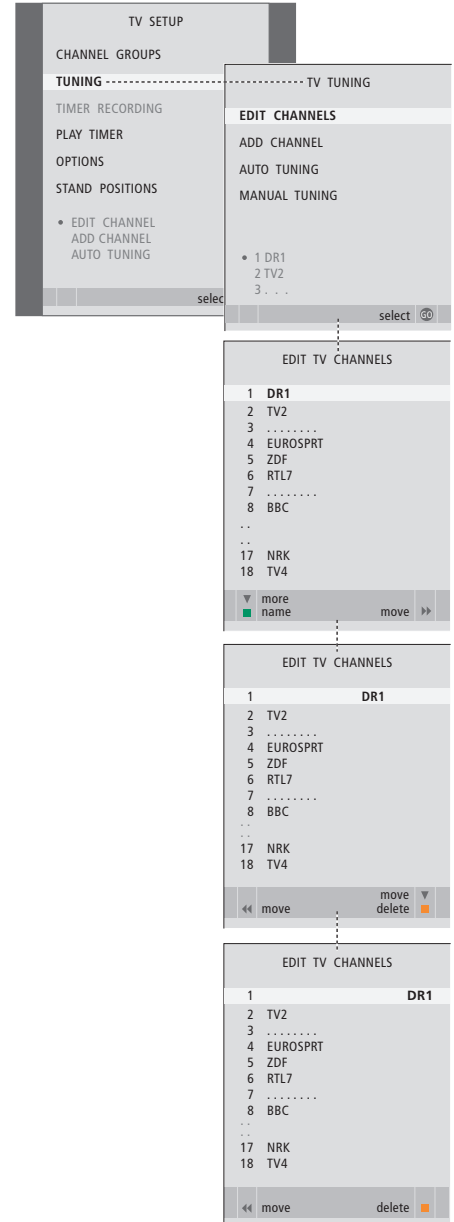

## Viritettyjen kanavien poisto

### Kanavien poisto

- > Kytke televisioon virta painamalla **TV**.
- > Avaa TV SETUP -valikko painamalla **MENU** ja korosta TUNING painamalla **▼**.
- > Avaa TV TUNING -valikko painamalla **GO**. EDIT CHANNELS näkyy korostettuna.
- > Avaa EDIT CHANNELS -valikko painamalla **GO**.
- > Siirry poistettavaan kanavaan painamalla **▼** tai **▲**.
- > Poista kanava luettelosta painamalla **▶▶**.
- > Aloita kanavan poistaminen painamalla keltaista näppäintä. Kanava näkyy tällöin punaisena.
- > Hyväksy poisto painamalla keltaista näppäintä tai siirrä kanava takaisin luetteloon painamalla kahdesti **◀◀**.
- > Kun olet poistanut haluamasi kanavat, poistu kaikista valikoista painamalla **EXIT**.

## Viritettyjen kanavien nimeäminen

Kaikki kanavat voidaan nimetä EDIT CHANNELS -valikon kautta itse.

### Kanavien nimeäminen

- > Kytke televisioon virta painamalla **TV**.
- > Avaa TV SETUP -valikko painamalla **MENU** ja korosta TUNING painamalla **▼**.
- > Avaa TV TUNING -valikko painamalla **GO**. EDIT CHANNELS näkyy korostettuna.
- > Avaa EDIT CHANNELS -valikko painamalla **GO**.
- > Valitse siirrettävä kanava painamalla **▼** tai **▲**.
- > Aloita kanavan nimeäminen painamalla vihreää näppäintä. Nimeämisvalikko avautuu.
- > Hae nimen merkit painamalla **▼** tai **▲**.
- > Siirry seuraavan merkin kohdalle painamalla **▶▶**. Siirtyessäsi merkkien välillä televisio ehdottaa mahdollisia nimiä – mutta tarvittaessa voit antaa nimen merkit tai muuttaa niitä painamalla **▲** ja **▼** tai **◀◀** ja **▶▶**.
- > Tallenna nimi painamalla **GO**.
- > Nimeä tarvittaessa muut kanavat toistamalla edelliset vaiheet.
- > Kun kanavat on nimetty, hyväksy muokattu luettelo painamalla **GO** tai poistu kaikista valikoista painamalla **EXIT**.

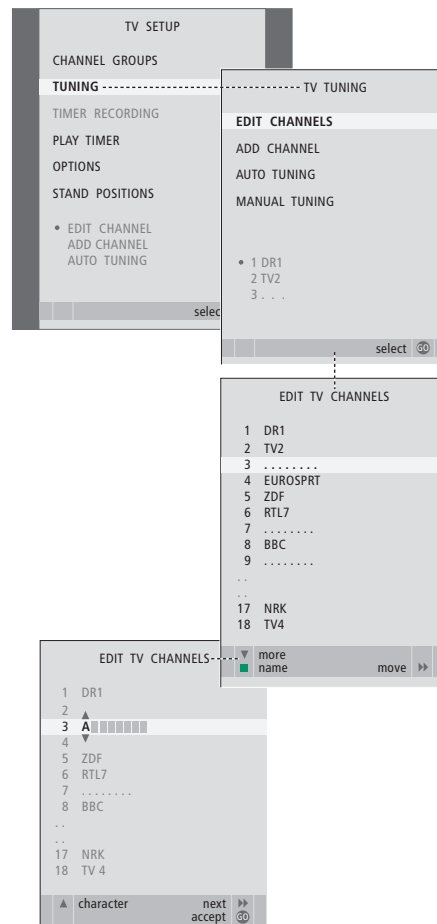

## Viritettyjen TV-kanavien säätäminen – säätäminen käsin

Kukin TV-kanava voidaan tallentaa omalle ohjelmapaikalleen. Hienoviritä kanavaa, merkitse koodatut kanavat ja valitse sopivat äänityypit yksittäisille kanaville.

- > Kytke televisioon virta painamalla **TV**.
- > Avaa TV SETUP -valikko painamalla **MENU** ja korosta TUNING painamalla ▼.
- > Avaa TV TUNING -valikko painamalla **GO** ja korosta MANUAL TUNING painamalla ▼.
- > Avaa TV MANUAL TUNING -valikko painamalla **GO**.
- > Liiku valikossa painamalla ▼ tai ▲.
- > Tarkastele kunkin kohdan vaihtoehtoja painamalla ◀ tai ▶.
- > Jos valitset NAME, aloita nimeäminen painamalla vihreää näppäintä. Anna valitun nimen merkit painamalla ▼ tai ▲ ja ▶.
- > Avaa toinen TV MANUAL TUNING -valikko siirtymällä kohtaan EXTRA ja painamalla **GO**. Voit hienovirittää kanavaa tarvittaessa tai valita äänityypin.
- > Kun olet lopettanut muutosten teon, hyväksy uudet asetukset painamalla **GO**.
- > Tallenna säädetty kanava painamalla **GO**.
- > Poistu kaikista valikoista painamalla **EXIT**.

Jos valikossa näkyy teksti TV SYSTEM, varmista, että lähetyjärjestelmä ennen viritämisen aloittamista on oikea.

B/G ... tarkoittaa PAL/SECAM BG  
 I ... tarkoittaa PAL I  
 L ... tarkoittaa SECAM L  
 M ... tarkoittaa NTSC M  
 D/K ... tarkoittaa PAL/SECAM D/K

Jos kanava lähettää ohjelmia kahdella kielellä ja haluat käyttöösi molemmat kielet, voit tallentaa kanavan kaksi kertaa (kerran kumpaakin kieltä varten).

*Vaikka tietty äänityyppi/kieli tallennetaan tällä tavoin, TV-ohjelmaa katsottaessa voidaan valita muukin vaihtoehto. Lisätietoja on opaskirjan luvussa "Äänen ja kuvan säätäminen" sivulla 8.*

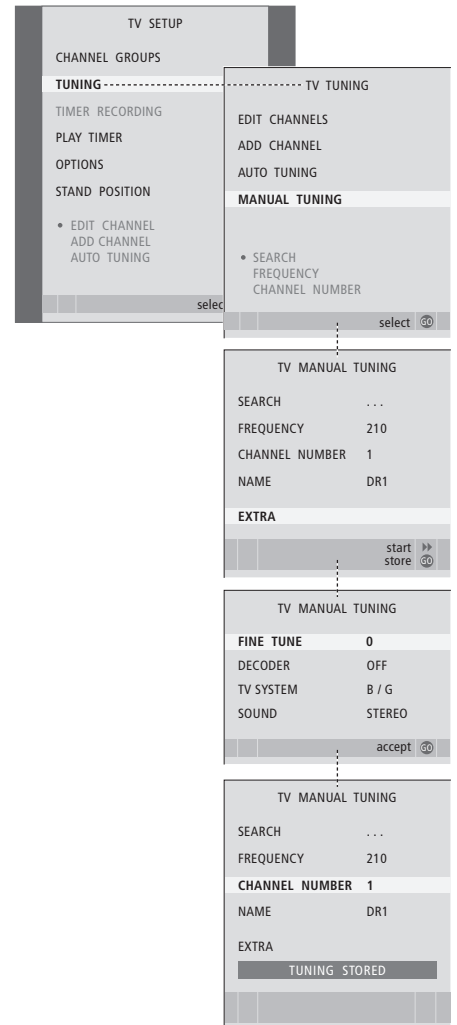

Televisio voi hakea kanavat automaattisesti. Muistipaikkoihin voidaan tallentaa jopa 99 TV-kanavaa ja jokaiselle kanavalle voidaan antaa yksilöllinen nimi.

Televisioon voidaan virittää uusia kanavia (esimerkiksi muuton jälkeen) ja aikaisemmin poistettuja kanavia voidaan virittää uudelleen.

Kun kanavia viritetään ADD CHANNEL -valikon kautta, aiemmin viritetyt kanavat säilyvät ennallaan. Tämän ansiosta kanavien nimet, niiden järjestys TV-luettelossa sekä kanavakohtaiset, aikaisemmin tallennetut erityisasetukset, kuten dekooderia tai lähetysjärjestelmää koskevat asetukset, pysyvät ennallaan.

## Automaattinen uudelleenviritys

Kaikki kanavat voidaan virittää uudelleen antamalla television virittää ne automaattisesti.

- > Kytke televisioon virta painamalla TV.
- > Avaa TV SETUP -valikko painamalla MENU ja korosta TUNING painamalla ▼.
- > Avaa TV TUNING -valikko painamalla GO ja korosta AUTO TUNING painamalla ▼.
- > Avaa AUTO TUNING-valikko painamalla GO.
- > Käynnistä automaattiviritys painamalla ►►.
- > Kun automaattiviritys on valmis, näkyviin tulee EDIT CHANNELS -valikko. Siinä kanavia voidaan järjestää uudelleen, poistaa ja nimetä uudelleen.

*Huomautus: Jos kaikki TV-kanavat viritetään uudelleen, kaikki luodut kanavaryhmät ja kanavien asetukset katoavat.*

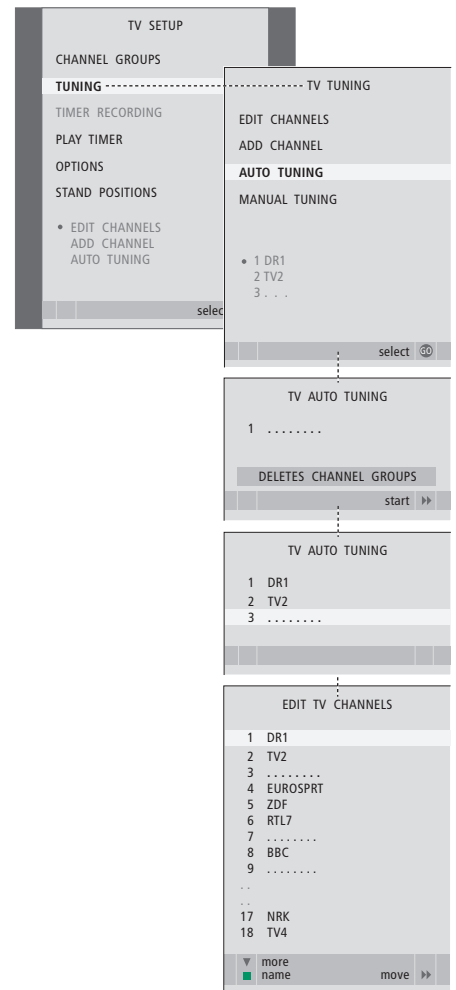

## Uusien kanavien lisäys

Yksittäinen uusi kanava voidaan lisätä tai jo viritetty kanava voidaan päivittää esimerkiksi silloin, kun sen lähetystaajuus on vaihtunut.

- > Kytke televisioon virta painamalla **TV**.
- > Avaa **TV SETUP** -valikko painamalla **MENU** ja korosta **TUNING** painamalla ▼.
- > Avaa **TV TUNING** -valikko painamalla **GO** ja korosta **ADD CHANNEL** painamalla ▼.
- > Avaa **ADD CHANNEL** -valikko painamalla **GO**.
- > Aloita painamalla ►►. Löydetyt uudet kanavat lisätään automaattisesti kanavaluetteloon.
- > Kun viritys on valmis ja uudet kanavat on lisätty, **EDIT CHANNELS** -valikko tulee näkyviin. Siinä kanavia voidaan järjestää uudelleen, poistaa ja nimetä uudelleen. Luetteloon lisätyistä uusista kanavista ensimmäinen näkyvä korostettuna.

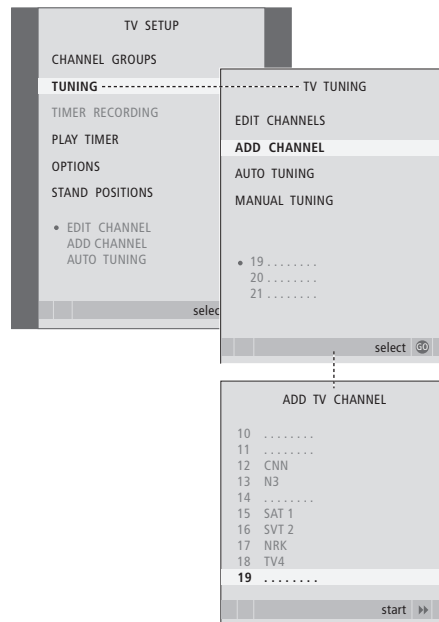





## Television kääntymisasentojen ohjelmoiminen

Jos televisio on varustettu lisävarusteena saatavalla moottorilla toimivalla jalustalla, sitä voidaan kääntää Beo4-kaukosäätimen avulla.

Televisio voidaan ohjelmoida myös siirtymään valittuun katseluasentoon automaattisesti, kun televisioon kytketään virta, siirtymään eri asentoon esimerkiksi kytkettyä radiota kuunneltaessa ja siirtymään valmiustilan asentoon, kun television virta katkaistaan.

Televisiota voidaan kääntää myös käsin.

Valitse yksi jalustan asento television katseluasennoksi, yksi kuunteluasennoksi ja yksi valmiustilan asennoksi.

- > Kytke televisioon virta painamalla **TV**.
- > Avaa TV SETUP -valikko painamalla **MENU** ja korosta **STAND POSITIONS** painamalla **▼**.
- > Avaa **STAND POSITIONS** -valikko painamalla **GO**.
- > Määritä **VIDEO**-asento painamalla **GO**.
- > Käännä televisio katselupaikkaasi sopivaksi painamalla **◀** tai **▶**.
- > Tallenna asento painamalla **GO**.

### *Television valmiustilan asennon tallentaminen*

- > Siirry **STANDBY**-kohtaan painamalla **▼**.
- > Määritä **STANDBY**-asento painamalla **GO**.
- > Käännä televisio haluttuun asentoon painamalla **◀** tai **▶**.
- > Tallenna asento painamalla **GO**.
- > Poistu valikoista painamalla **EXIT**.

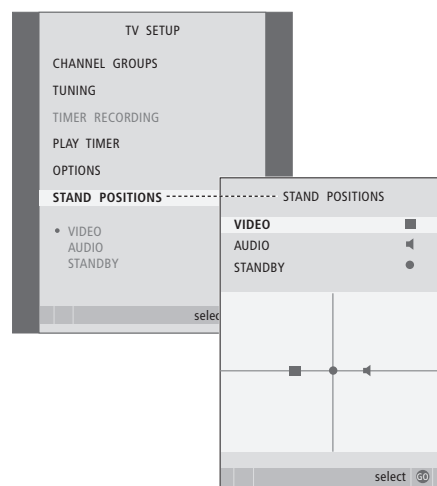

Kun television virta ajastetaan kytkeytymään tai televisio ajastetaan palaamaan valmiustilaan tiettyyn aikaan tai kun kytkettyyn tallentimeen ajastetaan tallennus, kello varmistaa, että nämä toiminnot tapahtuvat oikeaan aikaan.

Yksinkertaisin tapa säätää kello on synkronoida se jonkin viritetyn kanavan tekstitelevision kanssa CLOCK-valikossa. Kun kello synkronoidaan, aika säädetään parhaillaan katseltavan TV-kanavan tarjoaman tekstiteleviopalvelun mukaan. Jos tekstiteleviopalvelu ei ole käytettävissä, kellonaika voidaan säätää manuaalisesti.

Kello saadaan väliaikaisesti näkyviin kuvaruutuun painamalla LIST-näppäintä toistuvasti, kunnes Beo4:n näytössä näkyy CLOCK\*, ja painamalla sen jälkeen GO. Kello poistetaan kuvaruudusta samalla tavalla.

Ennen kuin synkronoit kellonajan viritetyn kanavan mukaan, varmista, että katselemallasi kanavalla on tekstiteleviopalvelu.

- > Kytke televisioon virta painamalla TV.
- > Avaa TV SETUP -valikko painamalla MENU ja korosta OPTIONS painamalla ▼.
- > Avaa OPTIONS-valikko painamalla GO ja korosta CLOCK painamalla ▼.
- > Avaa CLOCK-valikko painamalla GO.
- > Tarkastele kunkin kohdan vaihtoehtoja painamalla ◀◀ tai ▶▶.
- > Selaa valikkoa painamalla ▲ tai ▼. Kellonaika on annettava manuaalisesti vain, jos SYNCHRONISE-ominaisuuden asetuksena on NO.
- > Tallenna kellon ja kalenterin asetukset painamalla GO tai...
- > ...poistu kaikista valikoista tallentamatta painamalla EXIT.

*Jos kellonaika ei päivivity kesä- ja talviajan vaihtuessa, valitse kanava, jota alun perin käytit kellonajan synkronointiin, jolloin kello siirtyy oikeaan aikaan.*

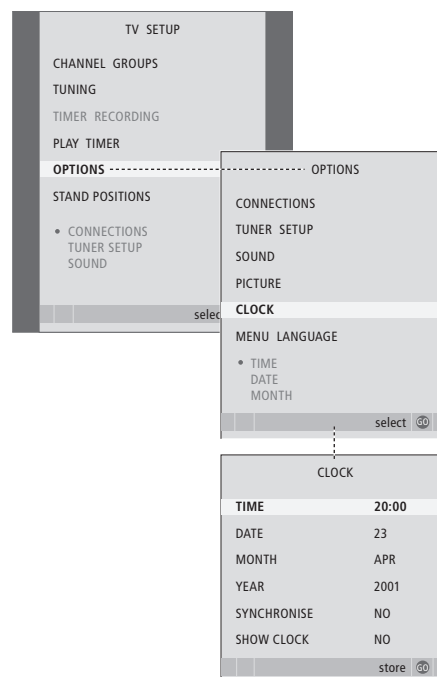

## Kuukausien lyhenteet

Jan ... tammikuu	Jul ... heinäkuu
Feb ... helmikuu	Aug ... elokuu
Mar ... maaliskuu	Sep ... syyskuu
Apr ... huhtikuu	Oct ... lokakuu
May ... toukokuu	Nov ... marraskuu
Jun ... kesäkuu	Dec ... joulukuu

\*HUOMAA! Jotta CLOCK-toiminto näkyisi Beo4:n näytössä, toiminto on lisättävä Beo4:n toimintoluetteloon. Lisätietoja on Beo4:n mukana toimitetussa opaskirjassa.

## Kuvan ja äänen asetusten säätäminen

Kuvan ja äänen tehdasasetukset ovat neutraaleja, useimpiin katselu- ja kuuntelutilanteisiin sopivia arvoja. Haluttaessa näitä asetuksia voidaan kuitenkin säätää.

Kuvan ominaisuuksista voidaan säätää kirkkautta, väriä ja kontrastia. Ääniasetuksia ovat äänenvoimakkuus, basso ja diskantti.

Kuvan ja äänen asetukset voidaan tallentaa väliaikaisesti – siihen asti, kunnes television virta katkaistaan – tai pysyvästi.

Tietoja kuvasuhteen säätämisestä saat opaskirjan sivulta 9.

### Kirkkauden, värin ja kontrastin muuttaminen

Kuvan asetuksia voidaan säätää PICTURE-valikossa. Väliaikaiset asetukset perutaan, kun television virta katkaistaan.

- > Kytke televisioon virta painamalla TV.
- > Avaa TV SETUP -valikko painamalla MENU ja korosta OPTIONS painamalla ▼.
- > Avaa OPTIONS-valikko painamalla GO ja korosta PICTURE painamalla ▼.
- > Avaa PICTURE-valikko painamalla GO.
- > Selaa valikkoa painamalla ▲ tai ▼.
- > Säädä arvoja painamalla ◀ tai ▶.
- > Tallenna asetukset television virran katkaisuun saakka painamalla EXIT tai...
- > ...tallenna asetukset pysyvästi painamalla GO.

*Kuvaruudun kuva voidaan poistaa väliaikaisesti painamalla Beo4:n LIST-näppäintä toistuvasti, kunnes näytössä näkyy P.MUTE\*, ja painamalla sen jälkeen GO. Kuva palautetaan painamalla jonkin lähteen näppäintä, esimerkiksi TV-näppäintä.*

#### PICTURE-valikon sisältö

BRIGHTNESS ... Säätää kuvan kirkkautta.

CONTRAST ... Säätää kuvan kontrastia.

COLOUR ... Säätää kuvan värin voimakkuutta.

TINT ... Säätää nykyisen kanavan värisävyjä ja -vivahteita. Käytettävissä vain NTSC-signaalia käyttävien videolähteiden kanssa.

**TÄRKEÄÄ!** Jos VGA-liitintään on kytketty kuvalähde, kuten tietokone, katso sivua 12.

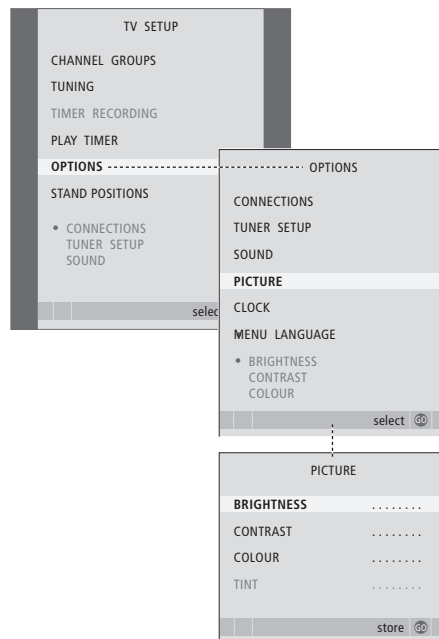

\*HUOMAA! Jotta P.MUTE-toiminto näkyisi Beo4:n näytössä, toiminto on lisättävä Beo4:n toimintoluetteloon. Lisätietoja on Beo4:n mukana toimitetussa opaskirjassa.

## Äänen säätäminen

Jos televisiossasi on lisävarusteena saatava surround-äänimoduuli, voit tallentaa kaksi oletuskaiutinkokoonpanoa. Ensimmäisiä oletuskaiuttimia käytetään silloin, kun järjestelmässä olevaan videolähteeseen kytketään virta. Toisia oletuskaiuttimia käytetään silloin, kun järjestelmässä olevaan audiolähteeseen kytketään virta. Voit silti valita erilaisen kaiutinyhdistelmän koska tahansa. Lisätietoja on sivulla 9.

- > Kytke televisioon virta painamalla TV.
- > Avaa TV SETUP -valikko painamalla MENU ja korosta OPTIONS painamalla ▼.
- > Avaa OPTIONS-valikko painamalla GO ja korosta SOUND painamalla ▼.
- > Avaa SOUND SETUP -valikko painamalla GO.
- > Valitse säädettävä kohta painamalla ▲ tai ▼.
- > Säädä arvoja tai valitse asetus painamalla ◀ tai ▶.
- > Selaa valikkoa painamalla ▲ tai ▼.
- > Tallenna asetukset television virran katkaisuun saakka painamalla EXIT.
- > Tallenna asetukset pysyvästi painamalla GO.

### SOUND SETUP-valikon sisältö

- VOLUME... Määrittää television äänenvoimakkuuden, kun televisioon kytketään virta.
- (CENTRE) ... Käytettävissä vain, jos televisioon on kytketty kaiuttimet. Säätää sisäisten ja ulkoisten kaiutinten välistä balanssia.
- (BALANCE) ... Säätää kaiutinten välistä balanssia.
- BASS... Määrittää basson tason.
- TREBLE... Määrittää diskantin tason.
- LOUDNESS... Loudness-toiminnon avulla kompensoidaan ihmiskorvan vajavaista kykyä kuulla korkeita ja matalia taajuuksia. Kun äänenvoimakkuus on alhainen, näitä taajuuksia vahvistetaan, jolloin hiljaisesta musiikista tulee dynaamisempaa. Loudness-asetukseksi voidaan valita YES tai NO.

*Valikon sisältö vaihtelee kaiutinkokoonpanon mukaan.*

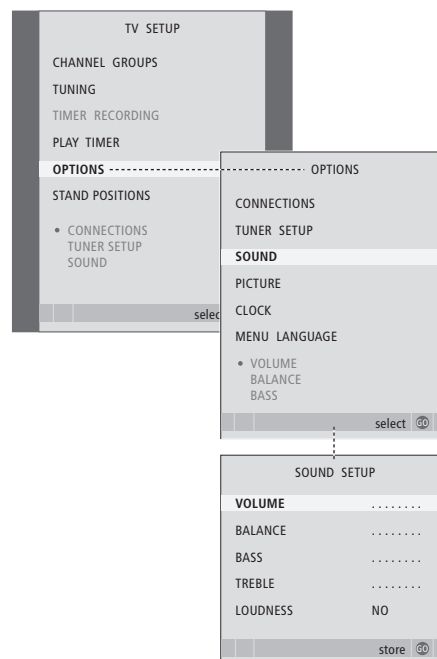

## Valikkokielen valitseminen

Television ensimmäisten asetusten yhteydessä valittu valikkokieli voidaan vaihtaa milloin tahansa.

Kun valikkokieli on valittu, kaikki valikot ja näyttöviestit näkyvät valitulla kielellä.

Kuvaruutuvalikoiden kieli voidaan valita **TV SETUP** -valikossa. Ruudussa näkyvä teksti vaihtuu siirryttäessä kielestä toiseen.

- > Kytke televisioon virta painamalla **TV**.
- > Avaa **TV SETUP** -valikko painamalla **MENU** ja korosta **OPTIONS** painamalla **▼**.
- > Avaa **OPTIONS**-valikko painamalla **GO** ja korosta **MENU LANGUAGE** painamalla **▼**.
- > Avaa **MENU LANGUAGE** -valikko painamalla **GO**.
- > Siirry halutun kielen kohdalle painamalla **▼** ja **▲**.
- > Tee valintasi painamalla **GO**.
- > Palaa takaisin edellisten valikoiden kautta painamalla **STOP** tai poistu kaikista valikoista suoraan painamalla **EXIT**.

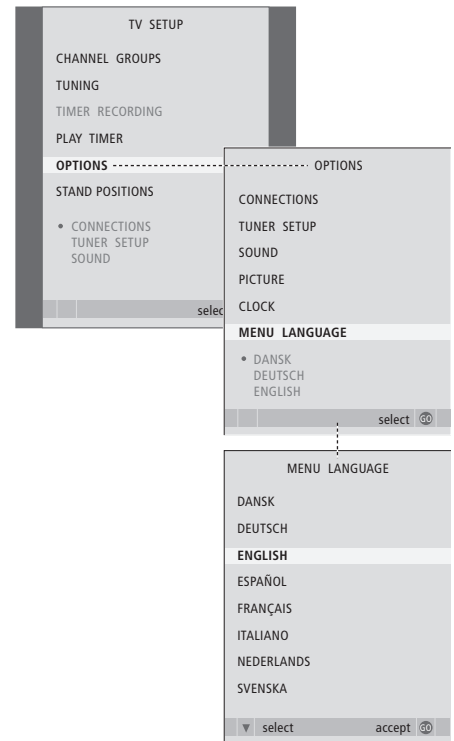

Tässä luvussa kerrotaan television sijoittamisesta ja kytkennöistä.

Lisäksi siinä esitellään liitäntäpaneeli.

Suosittellemme, että televisio otetaan käyttöön seuraavasti:

- Nosta televisio laatikosta.
- Valitse television sijoituspaikka huolellisesti.
- Asenna televisio jalustalle tai telineeseen.
- Aseta televisio sopivaan paikkaan.
- Kytke kaapelit, lisälaitteet ja kaiuttimet.

## **Lisätoiminnot, 5**

Tässä kerrotaan kaikki tarvittava television lisätoiminnoista, esimerkiksi ajastetusta toistosta ja ajastetusta valmiustilaan siirtymisestä, sekä televisioon kytketystä digiboksista. Lisäksi luvussa opastetaan käyttämään surround-äänijärjestelmää.

## **Virittäminen ja omat asetukset, 15**

Tässä luvussa käsitellään television ottamista käyttöön ja kanavien virittämistä. Lisäksi luvussa neuvotaan kellonajan, päivämäärän ja jalustan asentojen asetukset sekä kuvan ja äänen asetukset.

## **Sijoituspaikka, liitännät ja kytkennät, 31**

- Television ottaminen käyttöön, 32
- Kamera- ja kuulokeliitännät, 35
- Liitäntäpaneeli, 36
- Muiden videolaitteiden kytkentä, 38
- Muiden videolaitteiden rekisteröiminen, 40
- Kaiuttimien asentaminen – surround-ääni, 42

## **BeoLink-järjestelmä, 47**

Tässä luvussa käsitellään audiojärjestelmän kytkemistä televisioon ja integroidun audio-/videojärjestelmän käyttämistä. Lisäksi luvussa kerrotaan, miten linkkikytkennät tehdään, miten linkkijärjestelmää käytetään ja miten televisio asennetaan linkkihuoneeseen.

## **Hakemisto, 56**

## Television ottaminen käyttöön

Sivulla 34 neuvotaan, miten kaapelit kiinnitetään television taakse.

Lisätietoja liitäntäpaneelista on sivulla 36.

### Television käsittely

- Älä sijoita televisiota paikkaan, johon kohdistuu suora auringonpaiste tai suora keinovalo, esimerkiksi kohdevalo, koska silloin kaukosäätimen vastaanottimen herkkyys voi kärsiä. Jos kuvaruutu ylikuumenee, kuvaan saattaa myös ilmestyä mustia pisteitä. Nämä pisteet häipyvät, kun television lämpötila palaa normaaliksi.
- Vahinkojen välttämiseksi käytä vain Bang & Olufsenin jalustoja tai telineitä.
- Varmista, että televisio on asennettu, sijoitettu ja kytketty näiden ohjeiden mukaisesti.
- Televisio on tarkoitettu käytettäväksi sisätiloissa kuivassa kotitalousympäristössä. Käytä 10–40 °C:n lämpötilassa.
- Älä aseta esineitä television päälle.
- Sijoita televisio aina tukevalle ja vakaalle alustalle.
- Älä yritä avata television kotelo. Tuotteen saa avata vain pätevä asentaja.

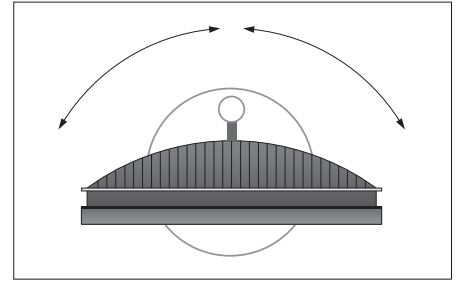

*Jos käytössä on moottoroitu jalusta, jätä television ympärille tarpeeksi liikkumatilaa. Televisiota voidaan kääntää myös käsin.*

### Liitäntäpaneelit – yleiskatsaus

- 1 Jalustan ja seinätelineen kiinnittimen suojus. Irrota suojus vetämällä alaosa.
- 2 Liitäntäpaneeli. Lisätietoja on sivulla 36.
- 3 Tietokoneen kytkemistä varten tarkoitetun VGA-liitännän suojus. Lisätietoja on sivulla 12.
- 4 Liitäntäpaneelin suojus. Irrota suojus vetämällä alaosa.
- 5 Lisävarusteena saatavan, DVB-kanavien käyttöön tarkoitetun kortinlukijan suojus.
- 6 Kamera- ja kuulokeliitäntöjen suojus. Avataan painamalla ja suljetaan painamalla uudestaan.
- 7 Johdonpidike. On tärkeää, että johdot viedään pidikkeen läpi ja sidotaan vedonpoistimiin, sillä muuten johdot saattavat vedettäessä irrota liitännöistä. Lisätietoja on sivulla 34.

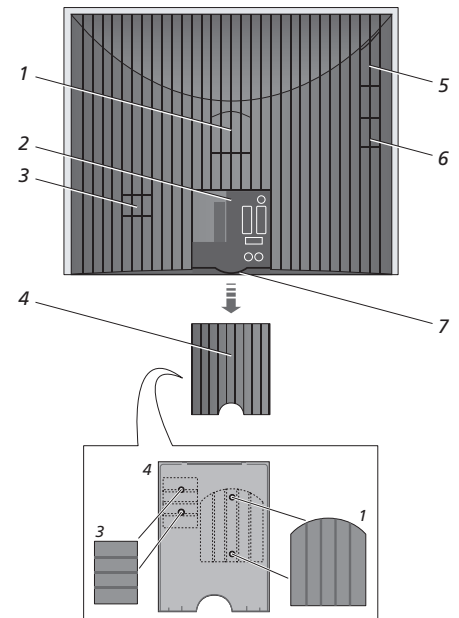

*Kuvassa näkyvät suojukset (1 ja 3) voidaan pitää päälliitäntäpaneelin suojuksen sisällä.*



### Sijoitusvaihtoehdot

Televisio voidaan sijoittaa usealla tavalla. Joitakin vaihtoehtoja esitellään oikealla. Pyydä lisätietoja Bang & Olufsen -jälleenmyyjältä.

Jos televisio asennetaan moottoroidulle jalustalle tai seinätelineeseen, televisiota voidaan kallistaa ylös ja alas sekä kääntää vasemmalle ja oikealle. Televisiota voidaan kuitenkin kallistaa vain käsin.

Kun asennat televisiota alustalle, jalustaan tai seinätelineeseen, voit tukea laitteet pakkausmateriaaleilla. Tämä helpottaa asennusta. Lisätietoja on lisävarusteiden mukana toimitetuissa opaskirjoissa.

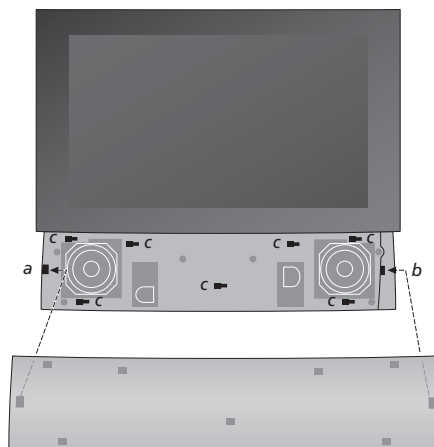
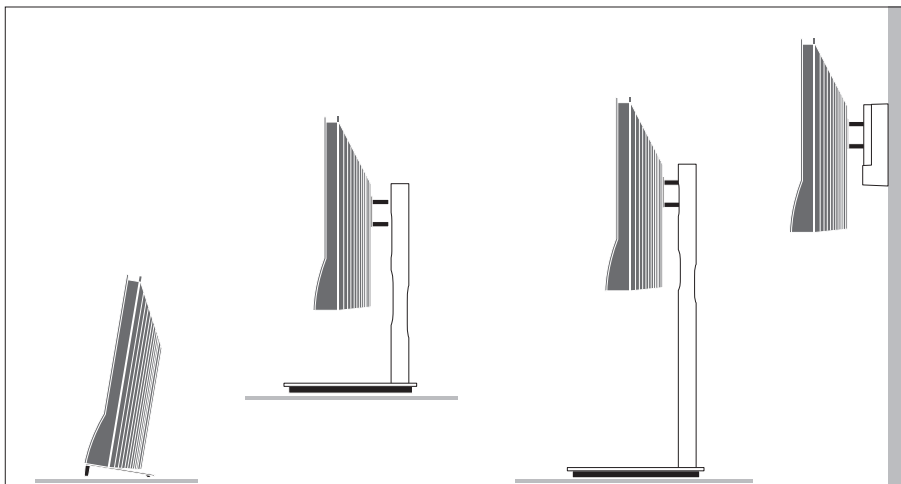

**Kaiuttimen paneelin asennus:** Pidä kaiuttimen paneelia hieman kiinnittimien a ja b oikealla puolella. Liu'uta paneelia vasemmalle niin, että kiinnityskohdat menevät television vastaaviin kiinnittimiin (a, b ja c).

Paneeli voidaan irrottaa painamalla sitä peukalolla oikealle ja nostamalla se irti.

## Antenni- ja sähköverkkokytkenät

Kun määrität television toimimaan yksinään, kytke TV-antenni TV-liitäntään ja kytke televisio sähköverkkoon oikealla näkyvällä tavalla.

*Jos aiot kytkeä televisioon kaiuttimet, audiojärjestelmän tai muita laitteita, älä kytke televisiota vielä sähköverkkoon.*

*Television mukana toimitettu verkkojohto ja sen pistoke on tarkoitettu nimenomaan tälle televisiolle. Jos pistoke vaihdetaan tai verkkojohto vahingoittuu millään tavalla, television kuva huononee!*

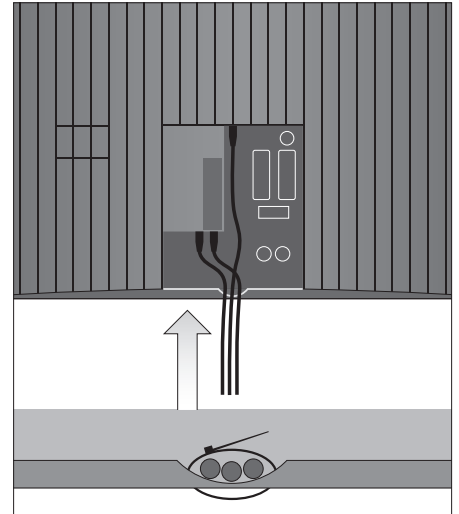
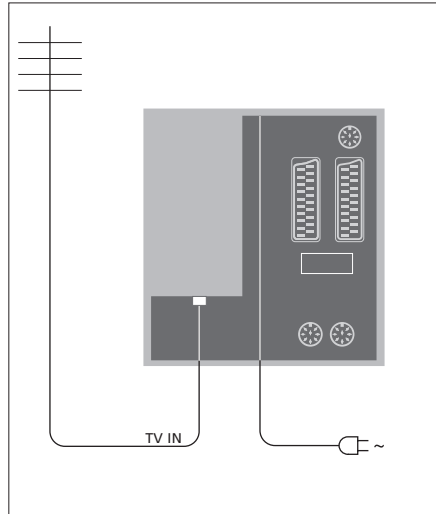

Kun kytkennät on tehty ja johdot on kiinnitetty tällä sivulla kuvatulla tavalla, kytke televisioon virta. Kuvaruudun alapuolella oleva pieni punainen valo syttyy. Järjestelmä on valmiustilassa ja käyttövalmis. Jos televisio on asetettu käytettäväksi yksinään, kanavat voidaan nyt virittää luvussa "Television ensimmäiset asetukset" sivulla 16 kuvatulla tavalla.

Television on tarkoitus jäädä valmiustilaan, kun sitä ei käytetä. Kaukosäätimen käytön helpottamiseksi onkin tärkeää, ettei televisiota irroteta sähköverkosta. Television virta voidaan katkaista kokonaan ainoastaan irrottamalla se sähköverkosta.

**TÄRKEÄÄ!** Kaikki johdot on kiinnitettävä televisioon mukana toimitettua vedonpoistinta käyttäen, kuten kuvassa.

Kun kaikki kytkennät on tehty ja johdot kiinnitetty, asenna kaapelisuojaus takaisin.

Televisioon voidaan kytkeä kuulokkeet ohjelman kuuntelua varten tai videokamera kotivideoiden katselua varten. Jos olet kytkenyt siihen tallentimen, voit kopioida videokameralla kuvattuja tallenteita.

## Liitännät väliaikaisia kytkentöjä varten

### PHONES

Stereokuulokkeet kytketään PHONES-liitäntään. Television kaiuttimien ääni mykistyy, kun kuulokkeet kytketään. Ääni palautuu, kun kuulokkeet irrotetaan liitännästä.

*Nämä liitännät ovat videokameran kytkemistä varten:*

### VIDEO

Videosignaalille.

### R – L

Audiokytkentään (R = oikea ja L = vasen äänikanava).

### Digitaalisten valokuvien katselu televisiosta

Aloita valokuvien katselu kytkemällä kamera televisioon ja kytkemällä sitten televisioon virta. Televisio rekisteröi signaalin automaattisesti, ja kuvat näkyvät kuvaruudussa.

### Jos kameran signaali katkeaa

> Paina toistuvasti **LIST**, kunnes Beo4:n näyttöön tulee CAMERA\*, ja paina sitten **GO**.

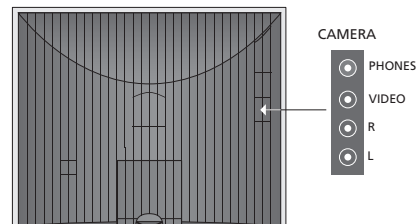

### Videokameran kuvan katselu ja kopiointi

Jos televisioon on kytketty tallennin ja siihen kytketään videokamera, videokameran tallenteita voidaan kopioida.

### Tallenteen kopioiminen videokamerasta

- > Kytke videokamera ja aloita tallenteen toisto. Televisio rekisteröi signaalin automaattisesti, ja videokuva näkyy kuvaruudulla.
- > Aloita tallennus painamalla kahdesti **RECORD**. Vain, jos sinulla on Bang & Olufsen -tallennin.

*Jos nauhoituksen aikana valitaan toinen lähde tai television virta katkaistaan, nauhoitus keskeytyy. Tallennuksen aikana ei voida katsella televisiokanavia.*

\*Jotta CAMERA-toiminto näkyisi Beo4:n näytössä, toiminto on lisättävä Beo4:n toimintoluetteloon. Lisätietoja on Beo4:n mukana toimitetussa opaskirjassa.

# Liitännäpaneeli

Television liitännäpaneeliin voidaan kytkeä signaalikaapeleita ja monia lisälaitteita, esim. tallennin tai linkitetty Bang & Olufsen -musiikkijärjestelmä.

AV-liitännät ovat pääasialliset lisälaiteliitännät. Näihin liitännöihin kytketyt laitteet on rekisteröitävä CONNECTIONS-valikossa. Lisätietoja on sivulla 16 luvussa *“Television ensimmäiset asetukset”*.

Voit myös kytkeä tietokoneen ja käyttää televisiota näyttönä. Katso lukua *“Television käyttäminen tietokoneen näyttönä”*.

## Takapaneelin liitännät

### AV3

L

Vasen, linjan tulosignaali (tietokoneesta tulevalle äänelle).

R

Oikea, linjan tulosignaali (tietokoneesta tulevalle äänelle).

### Y – Pb – Pr

Videolisälaitteiden liitännöille.

### LINK TV

Antenniliitäntä videosaunan lähettämiseksi muihin huoneisiin. Tähän tarvitaan myös RF-linkkivahvistin.

~

Virtaliitäntä.

### DVB IN

DVB-antennin tuloliitäntä. Käytettävissä vain, jos televisiossa on lisävarusteena DVB-moduuli.

### TV IN

Antennin tuloliitäntä television ulkoantennille tai kaapelitelesioverkolle tai päähuonejärjestelmän televisiolle, jos tämä televisio on sijoitettu linkkihuoneeseen.

### STAND

Moottoroidun jalustan kytkemiseen.

### AV2

21-napainen AV-liitäntä muille laitteille, kuten DVD-soittimelle, digiboksille, toiselle dekooderille tai pelikonsolille.

### AV1

21-napainen liitäntä Bang & Olufsen -tallentimen, digiboksin, dekooderin tai muun tallentimen kytkemistä varten. Myös muunlaisia lisälaitteita voidaan kytkeä.

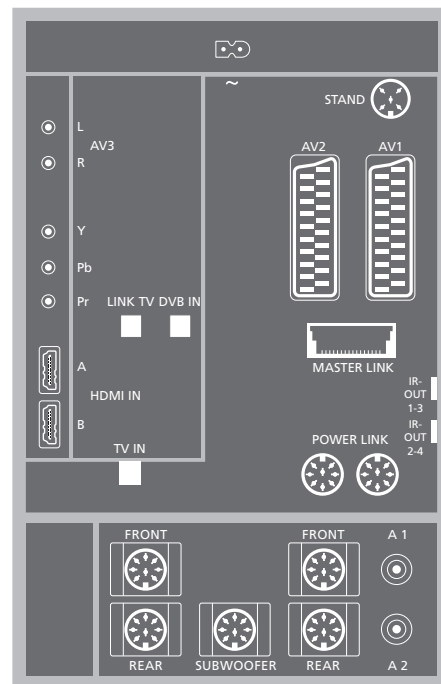

### HDMI IN (A–B)

HDMI™ (High Definition Multimedia Interface) -liitännöihin kytketään HDMI-videolähde tai tietokone. Näihin liitännöihin kytketyt lähteet voidaan rekisteröidä mihin tahansa AV-liitännöihin. Jos HDMI Expander on kytketty, käytä HDMI-B-liitäntää. Tuetut formaatit ovat seuraavat:  
 VIDEO: 50 Hz: 576i, 576p, 720p ja 1080i; 60 Hz: 480i, 480p, 720p ja 1080i  
 PC: 60 Hz: 640 x 480, 800 x 600, 1024 x 768 ja 1360 x 768

**MASTER LINK**

Liitäntä yhteensopivan Bang & Olufsen -musiikkijärjestelmän kytkemiseen.

Liitäntää voidaan käyttää myös äänen jakamiseen BeoLinkin avulla eri puolille taloa.

**POWER LINK**

Ulkoisten Bang & Olufsen -kaiuttimien kytkentään. Käytettävissä vain, jos televisiossa on lisävarusteena surround-äänimoduuli.

**IR out 1-3, 2-4**

Kytkeyn digiboksin hallintaan.

**VGA**

Tietokone-liitäntään. Liitäntä tukee seuraavia tarkkuuksia: 60 Hz; 640 x 480, 800 x 600, 1024 x 768, 1360 x 768 ja 1280 x 720. Katso lisätietoja käytöstä ja sjoittamisesta sivuilta 12 ja 39.

*Jäljempänä mainitut kaiuttimien liitännät ja digitaaliset liitännät ovat käytettävissä vain, jos televisiossasi on lisävarusteena saatava surround-äänimoduuli.*

**REAR**

Näihin kahteen liitäntään kytketään surround-järjestelmän ulkoiset takakaiuttimet.

**FRONT**

Näihin kahteen liitäntään kytketään surround-järjestelmän ulkoiset etukaiuttimet.

**SUBWOOFER**

Liitäntään kytketään surround-järjestelmän BeoLab-bassokaiutin.

**A1 – A2**

AV-liitäntään kytketyn lisälaitteen digitaalinen audiotulo.

**Smart Card -lukija ja CA-moduuli****SMARTCARD**

Korttipaikka digitaalikanavien katselemiseksi.

**CA**

Kortti- ja moduulipaikka digitaalisatelliittiohjelmien katselemiseksi.

CA-moduulin toisella puolella on yksi ulkoneva reuna ja toisella puolella kaksi ulkonevaa reunaa. Kahden ulkonevan reunan puolen tulee osoittaa ylöspäin. Kun kortti työnnetään laitteeseen, kortin kullanvärinen sirun tulee osoittaa pois päin kuvaruudusta.

Lisätietoja yhteensopivista kortti- ja moduuliyhdistelmistä saat Bang & Olufsen -jälleenmyyjältä.

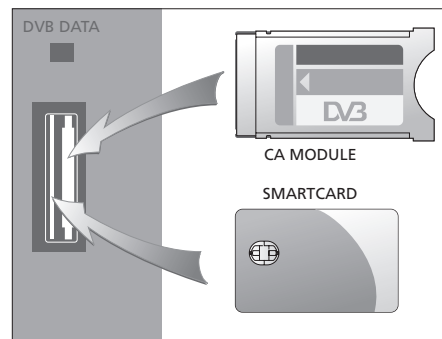

**TÄRKEÄÄ!** DVB DATA (USB-portti) on vain huoltokäyttöön.

HD-laitteiden kytkemisellä televisioon on vaikutusta joihinkin videotointoihin:

- Jos letterbox-kuvalla on valittu FORMAT 2 opaskirjan sivulla 9 kuvatulla tavalla, kuvaa ei voida vierittää ylös ja alas
- Et voi jakaa ääntä tai kuvaa HD-lähteestä linkkihuoneen laitteeseen, paitsi jos HD-laitteesi lähettää myös Standard Definition (SD) -signaalin
- HD-lähdettä ei voida tallentaa, ellei HD-laitteistossa ole myös Standard Definition (SD) -signaalilähtöä.

## Muiden videolaitteiden kytkeminen

Näillä kahdella sivulla olevissa kaavioissa esitetään, kuinka televisio asennetaan videolähteisiin ja kaiuttimiin kytkettynä ja kuinka kokoonpanoa laajennetaan liittämällä siihen esimerkiksi yhteensopiva Bang & Olufsen -audiojärjestelmä tai tietokone.

Lisätietoja liitännöistä on luvussa *”Liitäntäpaneelit”* sivulla 36.

Lisätietoja liitettyjen laitteiden ottamisesta käyttöön on luvussa *”Muiden videolaitteiden rekisteröinti”* sivulla 40.

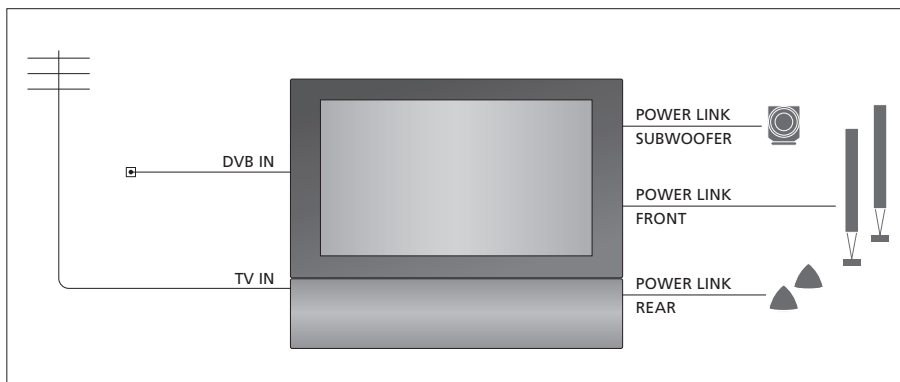

### Videosignaalit

Kytke videosignaali­lähteesi, kuten kaapeli tai antenni, kaaviossa mainittuihin liitäntöihin.

### Kaiuttimet

Televisiossa on sisäänrakennetut kaiuttimet. Järjestelmää voidaan kuitenkin laajentaa surround-äänijärjestelmäksi, johon kuuluu myös bassokaiutin. Katso lisätietoja luvusta *”Kaiuttimien asentaminen – surround-ääni”* sivulla 45.

*Muista asettaa jokaisen kaiuttimen L–R-kytkin asentoon L (vasen kanava) tai R (oikea kanava).*

### Muut videolaitteet

Liitäntäpaneelin liitännät mahdollistavat erityyppisten videolaitteiden kytkemisen samanaikaisesti. Oletamme, että Bang & Olufsen -jälleenmyyjä toimittaa, asentaa ja säätää laitteen.

### Laitteet, joissa on HDMI™-tuloliitäntä

HDMI-tuloliitännällä varustetut laitteet voidaan kytkeä mihin tahansa HDMI-liitäntään riippumatta siitä, mihin AV-liitäntään laitteet on kytketty. Jos HDMI Expander on kytketty, käytä HDMI-B-liitäntää.

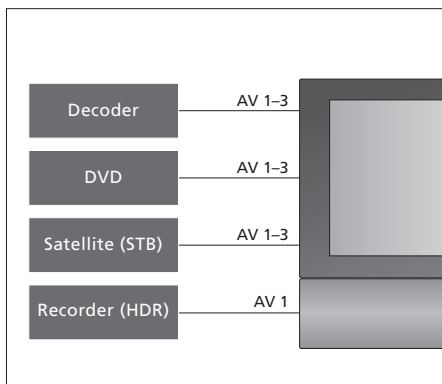

Tässä kaaviossa esitetään esimerkkejä lisävideolaitteista, jotka voidaan kytkeä televisioon yhtä aikaa. Jos sinulla on Bang & Olufsenin tallennin, se täytyy kytkeä AV1-liitäntään.

#### Infrapunalähettimet

Voidaksesi käyttää muita kuin Bang & Olufsenin tuotteita Bang & Olufsenin -kaukosäätimellä liitä kuhunkin tuotteeseen matalatehoinen infrapunalähetin. Kytke kukin infrapunalähetin johonkin liitäntäpaneelin merkityistä IR-OUT-liitäntäpaneelista.

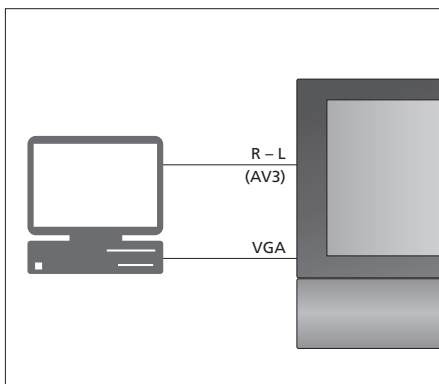

#### Tietokone

Televisioon voidaan kytkeä tietokone, jolloin sitä voidaan käyttää tietokoneen näyttönä.

**TÄRKEÄÄ!** Irrota television, tietokoneen ja kaikkien tietokoneeseen kytkettyjen laitteiden verkkojohdot sähköverkosta ennen liitäntöjen tekemistä. Tietokone on lisäksi kytkettävä maadoitettuun pistorasiaan tietokoneen asennusohjeissa kuvatulla tavalla.

Kytke tietokoneen VGA-lähtö television VGA-tuloon. Jotta tietokoneen ääni kuuluisi television kaiuttimista, kytke äänitulo television AV3 R - L-liitäntöihin. Katso lukua "Television käyttäminen tietokoneen näyttönä" sivulla 12.

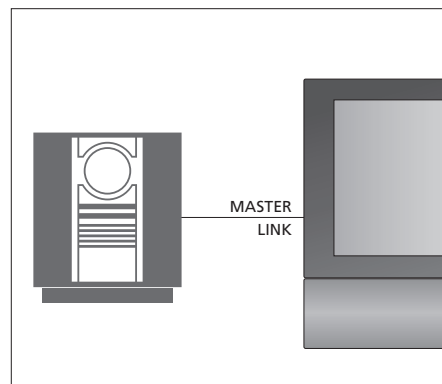

#### Audiojärjestelmä

Jos käytössäsi on Bang & Olufsen -audiojärjestelmä, jossa on Master Link -liitäntä, voit kytkeä järjestelmän televisioon. Käytä Master Link -kaapelia ja kytke se Master Link -liitäntään. Katso lukua "Audiojärjestelmän kytkeminen ja käyttäminen" sivulla 48.

Jos televisioon kytketään muita videolaitteita, ne on rekisteröitävä CONNECTIONS-valikossa.

Kun järjestelmä otetaan käyttöön ensimmäisen kerran, televisio havaitsee siihen sillä hetkellä kytketyt laitteet ja CONNECTIONS-valikko tulee näkyviin automaattisesti. Jos televisioon myöhemmin kytketään laitteita pysyvästi, nämä laitteet on rekisteröitävä CONNECTIONS-valikossa.

Lisätietoja lisälaitteiden kytkemisestä ja liitännöistä on edellisillä sivuilla ja sivulla 36 luvussa "Liitäntäpaneeli".

### Mitä laitteita on kytketty?

Kun televisioon kytketyt laitteet on rekisteröity, niitä voidaan ohjata Beo4-kaukosäätimen avulla.

- > Kytke televisioon virta painamalla TV.
- > Avaa TV SETUP -valikko painamalla MENU ja korosta OPTIONS painamalla ▼.
- > Avaa OPTIONS-valikko painamalla GO. CONNECTIONS näkyy korostettuna.
- > Avaa CONNECTIONS-valikko painamalla GO.
- > Siirry näppäimillä ▲ ja ▼ eri liitäntäryhmien välillä: AV1, AV2, AV3, CAMERA, HDMI EXPANDER.
- > Paina GO, kun haluat rekisteröidä kytketyn laitteen korostettuna näkyvään liitäntään.
- > Selaa liitäntätyyppiä painamalla ▲ tai ▼.
- > Rekisteröi korostettuun liitäntään kytketty laite painamalla ◀ tai ▶.
- > Valitse toinen AV-liitäntä painamalla GO.
- > Kun olet tehnyt asetukset, palaa takaisin edellisten valikoiden kautta painamalla STOP tai poistu kaikista valikoista painamalla EXIT.

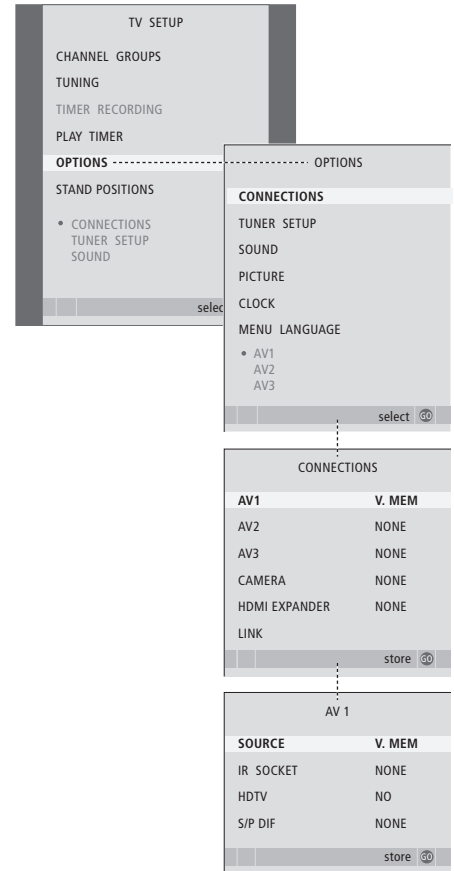

*Jos jostain syystä irrotat lisälaitteen ja irrotat sitten television verkkovirrasta, laite on ehkä rekisteröitävä kytkemisen jälkeen uudelleen, vaikka lisälaitteasetuksia ei olisikaan muutettu.*



Kun televisioon on kytketty muita videolaitteita, järjestelmälle on "kerrottava" myös muista mahdollisista kytkennöistä, kuten digitaalisen audiotulon, digitaalisen videosignaalin tai infrapunälähettimen kytkemisestä.

#### AV1–AV3-valikoiden sisältö

SOURCE ... Valitse AV-liitäntään kytketty lähde.

Vaihtoehdot ovat

NONE... Jos mitään laitteita ei ole kytketty.

V.MEM ... jos järjestelmään on kytketty Bang & Olufsen -merkinen tai muu tallennin.

Käytettävissä vain AV1- – AV2-valikossa.

DVD... Jos järjestelmään on kytketty DVD-soitin.

Käytettävissä vain AV1- – AV2-valikoissa.

DVD ... jos järjestelmään on kytketty DVD-soitin. Käytettävissä vain AV1- – AV2-valikoissa.

TV ... Kytketylle televisiovirrityllemme.

DTV ... Jos käytössäsi on lisävarusteena saatava DVB-moduuli tai jos järjestelmään on kytketty DTV-laitteeksi rekisteröity digiboksi.

DTV2... Jos järjestelmään on kytketty

DTV2-laitteeksi rekisteröity digiboksi.

PC ... Jos järjestelmään on kytketty tietokone.

DECODER... Jos järjestelmään on kytketty

dekooderi. Käytettävissä vain AV2-valikossa.

V.AUX2... Jos järjestelmään on kytketty jokin

muu lisälaite. Käytettävissä vain AV2- – AV3-

valikossa.

IR SOCKET ... Valitse IR OUT -liitäntä, johon olet kytkenyt lähteen. Vaihtoehdot ovat NONE, IR-OUT 1, IR-OUT 2, IR-OUT 3 ja IR-OUT 4.

HDTV ... Jos tähän AV-liitäntään kytketty lähde lähettää HDTV-signaalia, valitse, mitä liitäntää HDTV käyttää. Vaihtoehdot ovat NO, HDMI-A, HDMI-B\*, YPbPr ja VGA.

S/P-DIF ... Ilmaisee, onko laite kytketty televisioon jonkin SPDIF-liitännän kautta. Valitse sopiva liitäntä: A1 tai A2.

*\*Jos HDMI EXPANDERIN asetuksena on YES, vaihtoehto HDMI-B korvataan vaihtoehtoilla HDMI-B1, HDMI-B2, HDMI-B3 ja HDMI-B4.*

#### Automaattinen valmiustila

Kun digiboksi rekisteröidään CONNECTIONS-valikossa, digiboksille voidaan valita valmiustilan asetus. Sillä määritetään, siirtyykö digiboksi automaattisesti valmiustilaan.

Vaihtoehdot ovat seuraavat:

OFF AT SOURCE CHANGE ... Digiboksi käynnistyy, kun se valitaan, ja sammuu, kun muu lähde valitaan.

OFF AT TV STANDBY ... Digiboksi käynnistyy, kun se valitaan, ja sammuu, kun televisio sammutetaan.

ALWAYS ON ... Digiboksi on aina päällä – sitä ei sammuteta koskaan.

MANUAL CONTROL ... Digiboksia ei käynnistetä eikä sammuteta automaattisesti. Voit käynnistää ja sammuttaa sen Beo4-kaukosäätimellä.

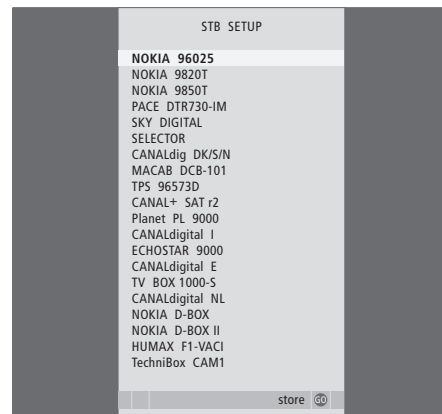

*Jos digiboksi on kytketty, sinua kehoitetaan valitsemaan oma digiboksisi kuvaruudun luettelosta, kun valitset CONNECTIONS-valikosta kohdan STB.*

Jos televisiossasi on lisävarusteena saatava surround-äänimoduuli, voit luoda surround-äänijärjestelmän.

Kun järjestelmään lisätään neljä Power Link -kaiutinta ja BeoLab-bassokaiutin, saadaan surround-äänijärjestelmä.

Surround-äänijärjestelmä sopii hyvin olohuoneeseen. Valitse ihanteellinen kuuntelu- ja katselupaikka kuvan perusteella. Kaiuttimien luomalla katselualueella äänielämys on parhaimmillaan.

### Kaiutintyyppien valitseminen

Kytke kaiuttimet television Power Link -liitäntöihin. Tarkempia tietoja kaiuttimien asetuksista saat niiden mukana toimitetusta opaskirjasta.

*Muista asettaa kummankin etu- ja takakaiuttimen L–R–LINE-kytkin asentoon L tai R (vasen ja oikea kanava) sen mukaan, kummalla puolella ne ovat. Aseta vasemmanpuoleisten kaiuttimien kytkin asentoon L ja oikeanpuoleisten kaiuttimien kytkin asentoon R.*

#### Kaiutintyyppien rekisteröiminen

- > Avaa TV SETUP -valikko painamalla **MENU** ja korosta OPTIONS painamalla ▼.
- > Avaa OPTIONS-valikko painamalla **GO** ja korosta SOUND painamalla ▼.
- > Avaa SOUND SETUP -valikko painamalla **GO** ja korosta SPEAKER TYPE painamalla ▼.
- > Avaa SPEAKER TYPE -valikko painamalla **GO**.
- > Ota kaiuttimen tyyppi esiin painamalla ◀ tai ▶ ja siirry seuraavaan kaiutinsarjaan painamalla ▼. Valitse NONE, jos yhtään kaiutinta ei ole kytketty.
- > Jos sinulla on BeoLab-bassokaiutin, siirrä kohdistin kohtaan SUBWOOFER painamalla ▼ ja vaihda kenttään arvo YES painamalla ▶▶.
- > Tallenna painamalla **GO** tai poistu valikosta tallentamatta painamalla **EXIT**.

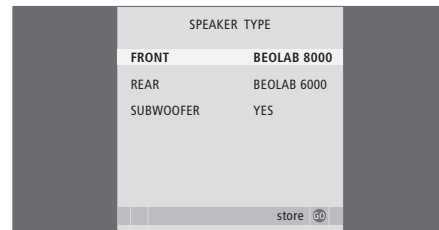

Kytke aina tehokkaimmat kaiuttimet etukaiuttimiksi.

## Kaiuttimien etäisyys

Kytke television virta mieleisestäsi katselupaikasta. Anna katselupaikan ja kunkin kaiuttimen välinen etäisyys metreinä.

### *Kaiuttimien etäisyyden asettaminen*

- > Avaa TV SETUP -valikko painamalla **MENU** ja korosta **OPTIONS** painamalla ▼.
- > Avaa **OPTIONS**-valikko painamalla **GO** ja korosta **SOUND** painamalla ▼.
- > Avaa **SOUND SETUP** -valikko painamalla **GO** ja korosta **SPEAKER DISTANCE** painamalla ▼.
- > Avaa **SPEAKER DISTANCE** -valikko painamalla **GO**.
- > Siirry kaiuttimesta toiseen painamalla ▲ tai ▼ ja valitse katselupaikan ja kunkin kaiuttimen välinen etäisyys metreinä painamalla ◀◀ tai ▶▶.
- > Kun olet antanut kaiuttimien etäisyydet, tallenna asetukset painamalla **GO** tai poistu valikosta tallentamatta painamalla **EXIT**.

SPEAKER DISTANCE	
CENTRE	1.0 M
LEFT FRONT	1.0 M
RIGHT FRONT	1.0 M
RIGHT REAR	1.0 M
LEFT REAR	1.0 M

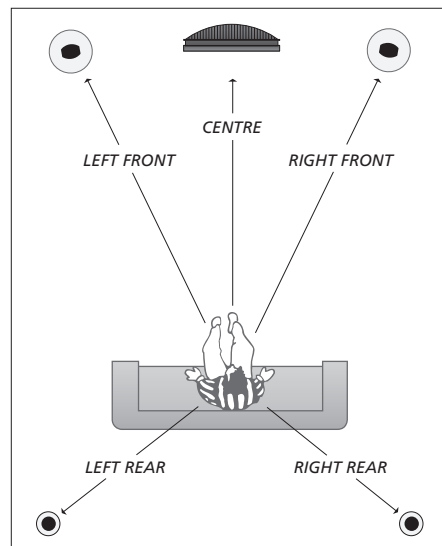

## Äänentason kalibrointi

Kun surround-kaiuttimet on kytketty televisioon, ne on kalibroitava.

Kalibrointiääni kuuluu vuorotellen kaikista surround-äänijärjestelmään kytketyistä kaiuttimista. Säädä kaikkien kytkettyjen kaiuttimien äänentaso niin, että se sopii keskikaiuttimesta kuuluvan äänen tasoon. Voit valita, kuuluuko ääni kaiuttimista automaattisesti peräkkäin vai tahditetaanko ääntä manuaalisesti.

Kun kaiuttimet on kalibroitu, ne tarvitsee kalibroida uudelleen vasta sitten, kun järjestelyä muutetaan (jos esimerkiksi yhtä tai useampaa kaiutinta siirretään).

### Äänentason kalibroiminen

- > Avaa TV SETUP -valikko painamalla **MENU** ja korosta **OPTIONS** painamalla ▼.
- > Avaa **OPTIONS**-valikko painamalla **GO** ja korosta **SOUND** painamalla ▼.
- > Avaa **SOUND SETUP** -valikko painamalla **GO** ja korosta **SPEAKER LEVEL** painamalla ▼.
- > Avaa **SPEAKER LEVEL** -valikko painamalla **GO**. **SEQUENCE** näkyy korostettuna.
- > Valitse joko **AUTOMATIC** tai **MANUAL** painamalla ◀◀ tai ▶▶.
- > Säädä kaiuttimen ääntä painamalla ◀◀ tai ▶▶ ja siirry toiseen kaiuttimeen painamalla ▲ tai ▼.
- > Kun olet säätänyt kaikkien surround-äänijärjestelmään kytkettyjen kaiuttimien äänet, tallenna painamalla **GO** tai poistu valikosta tallentamatta painamalla **EXIT**.

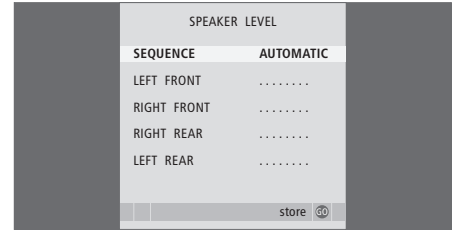

Surround-äänijärjestelmässä bassokaiuttimen ääntä ei tarvitse kalibroida.

## Kaiutinyhdistelmän valinta

Haluttu kaiutinyhdistelmä voidaan ottaa käyttöön elokuvan tai ohjelman katsomista varten, mikäli järjestelmässä on käytössä eri äänityyppejä.

Televisio saattaa valita kaiutinyhdistelmän automaattisesti, jos ohjelma tai DVD sisältää tiedon siitä, montako kaiutinta tulisi olla käytössä. Voit kuitenkin aina valita haluamasi kaiutinyhdistelmän itse.

### *Kaiutinyhdistelmän valitseminen Beo4:n avulla*

- > Paina Beo4:n LIST-näppäintä, kunnes sen näyttöön tulee SPEAKER.
- > Valitse haluamasi kaiutinyhdistelmän numero. Valitut kaiuttimet kytkeytyvät automaattisesti.
- > Kun haluat säätää kaiuttimien äänenvoimakkuuksien välistä balanssia katsomaasi ohjelmaan sopivaksi, säädä ulkoisten etu- ja takakaiuttimien välistä balanssia painamalla ▲ tai ▼, ja oikean ja vasemman puolen kaiuttimien välistä balanssia painamalla ◀◀ tai ▶▶.
- > Siirry takaisin käyttämäsi lähteeseen painamalla EXIT. SPEAKER häviää samalla Beo4:n näytöstä.

### **Kaiutinyhdistelmät**

SPEAKER 1 ... Ääni pelkästään keskikaiuttimesta.

SPEAKER 2 ... Stereoääni etukaiuttimista.

Bassokaiuttimet ovat käytössä.

SPEAKER 3 ... Keskikaiutin, etukaiuttimet ja bassokaiuttimet ovat käytössä.

SPEAKER 4 ... Etukaiuttimet, surround-kaiuttimet ja bassokaiuttimet ovat käytössä.

SPEAKER 5 ... Surround-ääni kaikista kaiuttimista ja bassokaiuttimista. Sopii ohjelmiin, joissa käytetään surround-äänijärjestelmää.

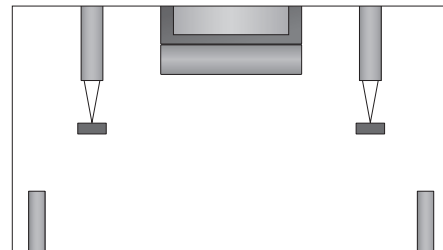

*Jos televisioon on kytketty vain kaksi etukaiutinta, valittavissa ovat vain SPEAKER 1–3.*

## Valitun äänijärjestelmän nimen tarkistus

Valitun lähteen tai kanavan käyttämän äänijärjestelmän nimen saa näkyviin kuvaruutuun. Äänijärjestelmää ei kuitenkaan voida säätää.

- > Avaa TV SETUP -valikko painamalla **MENU** ja korosta **OPTIONS** painamalla ▼.
- > Avaa **OPTIONS**-valikko painamalla **GO** ja korosta **SOUND** painamalla ▼.
- > Avaa **SOUND SETUP** -valikko painamalla **GO** ja korosta **SOUND SYSTEM** painamalla ▼.
- > Avaa **SOUND SYSTEM** -valikko painamalla **GO**.



Voit kytkeä Bang & Olufsen -laitteen BeoLink-järjestelmään. Valmiin BeoLink-järjestelmän avulla voidaan jakaa kuvaa ja ääntä yhdestä keskuslähteestä eri puolille kotia.

## **Lisätoiminnot, 5**

Tässä kerrotaan kaikki tarvittava television lisätoiminnoista, esimerkiksi ajastetusta toistosta ja ajastetusta valmiustilaan siirtymisestä, sekä televisioon kytketystä digiboksista. Lisäksi luvussa opastetaan käyttämään surround-äänijärjestelmää.

## **Virittäminen ja omat asetukset, 15**

Tässä luvussa käsitellään television ottamista käyttöön ja kanavien virittämistä. Lisäksi luvussa neuvotaan kellonajan, päivämäärän ja jalustan asentojen asetukset sekä kuvan ja äänen asetukset.

## **Sijoituspaikka, liitännät ja kytkennät, 31**

Tässä luvussa kerrotaan, miten televisio sijoitetaan, miten sitä käsitellään ja missä liitännät sijaitsevat. Lisäksi luvussa kerrotaan, miten televisioon kytketään dekooderi, digiboksi tai tallennin sekä miten lisälaitteita rekisteröidään. Luvussa neuvotaan myös, miten kaiuttimet kytketään, miten televisio muutetaan surround-äänijärjestelmäksi ja miten kaiutinyhdistelmä valitaan.

## **BeoLink-järjestelmä, 47**

- Audiojärjestelmän kytkeminen ja käyttäminen, 48
- Televisio linkkihuoneessa, 50
- Äänen ja kuvan jakaminen BeoLink-liitännän avulla, 52
- Kaksi televisiota samassa huoneessa, 54

## **Hakemisto, 56**

## Audiojärjestelmän kytkeminen ja käyttäminen

Audiojärjestelmän toistamaa CD-levyä voidaan kuunnella television kaiuttimien kautta tai TV-ohjelman ääni voidaan lähettää audiojärjestelmän kaiuttimien kautta.

Audio-/videojärjestelmä voidaan sijoittaa samaan huoneeseen tai vaihtoehtoisesti televisio voidaan sijoittaa yhteen huoneeseen ja audiojärjestelmä siihen kytketyn kaiutinsarjan kanssa toiseen huoneeseen.

Kaikkia Bang & Olufsen -audiojärjestelmiä ei voida kytkeä televisioon. Pyydä lisätietoja Bang & Olufsen -jälleenmyyjältä.

### Audiojärjestelmän kytkentä

Kytke Master Link -kaapeli television MASTER LINK -liitännästä audiojärjestelmän MASTER LINK -liitäntään.

#### Option-asetus

Jos televisioon on kytketty AV-järjestelmä, Option-asetusta on ehkä muutettava. Kytke koko järjestelmä ensin valmiustilaan.

#### Television käyttövaihtoehdon asetus

- > Pidä Beo4:n näppäin • painettuna ja paina samalla LIST.
- > Vapauta molemmat näppäimet.
- > Paina toistuvasti LIST, kunnes näyttöön tulee OPTION?, ja paina sitten GO.
- > Paina toistuvasti LIST, kunnes Beo4:n näytössä lukee V.OPT, ja näppäile sitten oikea numero (1 tai 2).

#### Audiojärjestelmän käyttövaihtoehdon asetus

- > Pidä Beo4:n näppäin • painettuna ja paina samalla LIST.
- > Vapauta molemmat näppäimet.
- > Paina toistuvasti LIST, kunnes näyttöön tulee OPTION?, ja paina sitten GO.
- > Paina toistuvasti LIST, kunnes Beo4:n näytössä lukee A.OPT, ja näppäile sitten oikea numero (0, 1, 2, 5 tai 6).

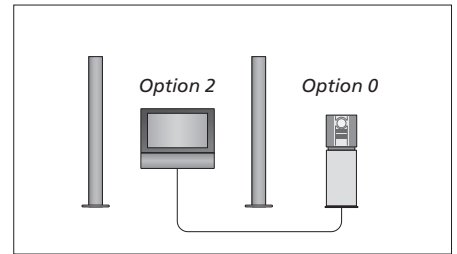

Yhdessä huoneessa – kaikki kaiuttimet on kytketty televisioon.

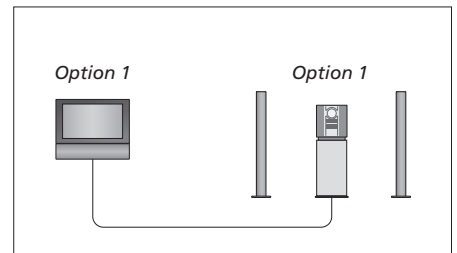

Televisio ja audiojärjestelmä ovat samassa huoneessa.

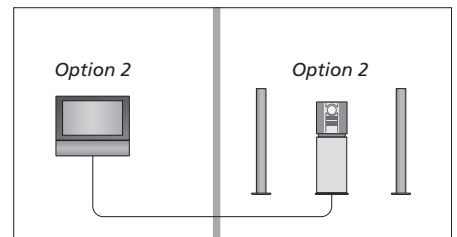

Audiojärjestelmä ja televisio ovat eri huoneissa.



## Integroidun audio-/videojärjestelmän käyttäminen

Jos integroit audiojärjestelmän ja television, voit valita jokaiselle video- tai audio-ohjelmalle sopivan kaiutinyhdistelmän ja tallentaa videon ääntä audiojärjestelmällä.

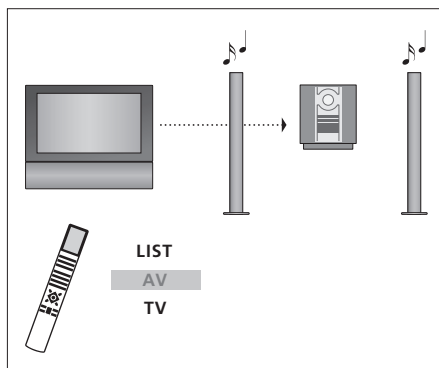

*Kun haluat kuunnella television ääntä audiojärjestelmän kaiuttimista ilman kuvaruudun kuvaa, paina toistuvasti LIST, kunnes Beo4:n näyttöön tulee AV\*. Paina sitten lähteen näppäintä, esimerkiksi TV-näppäintä.*

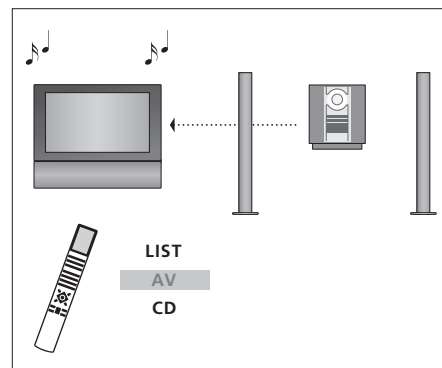

*Kun haluat kuunnella audiojärjestelmän ääntä television kaiuttimista, paina toistuvasti LIST, kunnes Beo4:n näyttöön tulee AV\*. Paina sitten lähteen näppäintä, esimerkiksi CD-näppäintä.*

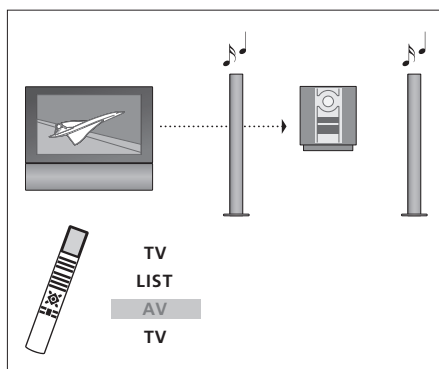

*Kun haluat kuunnella television ääntä audiojärjestelmän kaiuttimista kuvaruudun kuvan ollessa näkyvässä, paina TV, paina toistuvasti LIST, kunnes Beo4:n näyttöön tulee AV\*, ja paina sitten uudelleen TV-näppäintä.*

\*HUOMAA! Jotta AV-toiminto näkyisi Beo4:n näytössä, toiminto on lisättävä Beo4:n toimintoluetteloon. Lisätietoja on Beo4:n mukana toimitetussa opaskirjassa.

Jos kotiisi on asennettu BeoLink ja televisio sijoitetaan linkkihuoneeseen, kaikkia linkkijärjestelmään kytkettyjä laitteita voidaan käyttää television kautta.

Koko järjestelmän toiminnan varmistamiseksi on tärkeää, että linkkihuoneen televisioon on asetettu oikea käyttövaihtoehto ennen sen kytkemistä päähuoneen järjestelmään.

Kytke televisio linkkihuoneeseen seuraavasti:

- 1 Kytke linkkihuoneen televisio sähköverkkoon.
- 2 Ohjelmoi Beo4-kaukosäätimellä linkkihuoneen televisioon käyttövaihtoehto Option 6\*.
- 3 Irrota linkkihuoneen televisio sähköverkosta.
- 4 Tee linkki- ja antennikytkennät.
- 5 Kytke linkkihuoneen televisio sähköverkkoon.

### Option-asetus

#### *Linkkihuoneen television käyttövaihtoehdon asettaminen*

- > Pidä ●-näppäintä painettuna ja paina LIST.
- > Vapauta molemmat näppäimet.
- > Paina toistuvasti LIST, kunnes näyttöön tulee OPTION?, ja paina sitten GO.
- > Paina toistuvasti LIST, kunnes Beo4:n näyttöön tulee V.OPT, ja paina sitten 6\*.

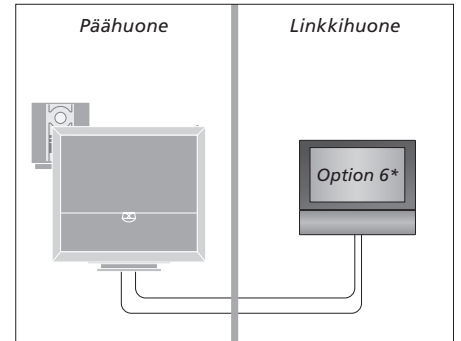

*Jos televisio kytketään linkkihuoneeseen, jossa on jo kytkettynä muita linkkijärjestelmiä (esim. kaiuttimet), sen käyttövaihtoehdoksi on asetettava Option 5.*

## Toimintojen käyttäminen linkkihuoneessa

### *Vain yhdessä huoneessa olevien lähteiden käyttäminen*

- > Paina halutun lähteen näppäintä. Käytä valittua lähdettä tavalliseen tapaan.

### *Päähuoneenlähteiden käyttäminen – molemmissa huoneissa oleva lähde*

- > Paina toistuvasti Beo4:n LIST-näppäintä, kunnes näyttöön tulee LINK\*.
- > Paina halutun lähteen näppäintä. Käytä lähdettä tavalliseen tapaan.

### *Linkkihuoneenlähteiden käyttäminen – molemmissa huoneissa oleva lähde*

- > Paina halutun lähteen näppäintä. Käytä lähdettä tavalliseen tapaan.

### *Stereoäänen kuunteleminen linkkihuoneessa*

Tavallisesti päähuoneen videolähteen (kuten digiboksin) ääni lähetetään linkkihuoneeseen monoäänenä. Stereoääni voidaan kuitenkin valita seuraavasti:

- > Kytke televisioon virta painamalla TV tai DTV.
- > Paina toistuvasti Beo4:n LIST-näppäintä, kunnes näyttöön tulee AV\*.
- > Ota päähuonejärjestelmään kytketty lähde (kuten digiboksi) käyttöön painamalla DTV-näppäintä.

*Kun tämä toiminto on käytössä, muita päähuoneen lähteitä ei voida jakaa muihin linkkihuonejärjestelmiin. Voit kuunnella stereoääntä vain, jos televisiossa on valittu Option 6 -käyttöasetus.*

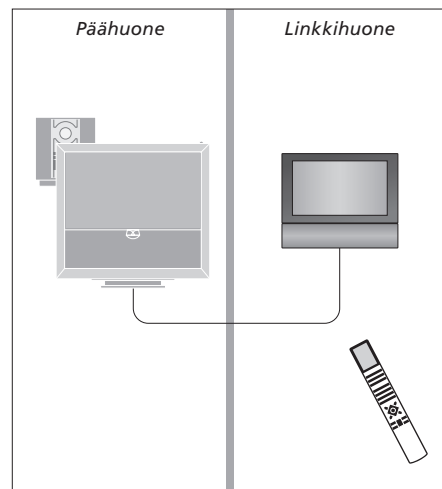

\*HUOMAA! Jotta LINK- ja AV-toiminnot näkyisivät Beo4:n näytössä, toiminnot on lisättävä Beo4:n toimintoluetteloon. Lisätietoja on Beo4:n mukana toimitetussa opaskirjassa.

## Äänen ja kuvan jakaminen BeoLink-liitännän avulla

BeoLink-järjestelmän avulla kuva ja/ tai ääni voidaan jakaa kodin muihin huoneisiin.

Esimerkiksi olohuoneeseen sijoitettu televisio voidaan kytkeä toisessa huoneessa olevaan videojärjestelmään tai kaiutinsarjaan, jolloin ääni tai kuva voidaan "siirtää" toiseen huoneeseen.

Jos BeoLink-jakelujärjestelmä on asennettu, televisiota voidaan käyttää joko päähuoneessa (esim. olohuoneessa) tai linkkihuoneessa (esim. työ- tai makuuhuoneessa).

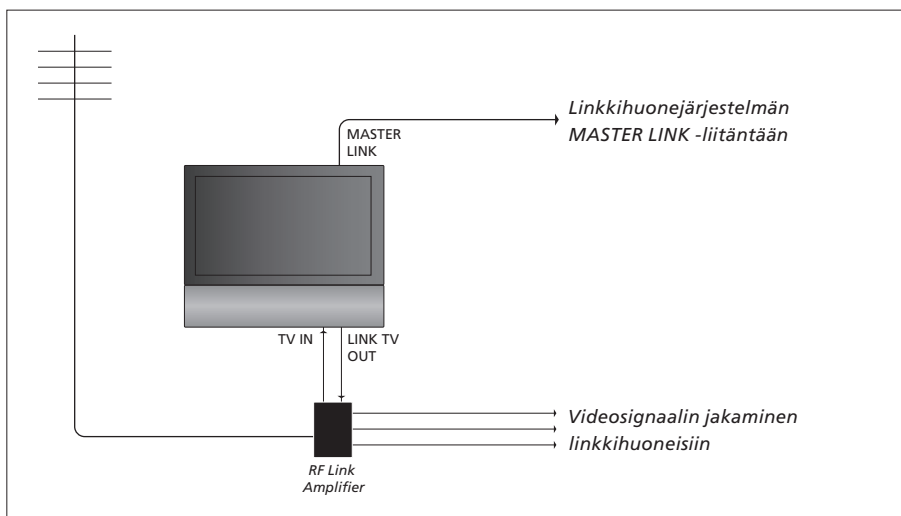

**Päähuonejärjestelmä on kytkettävä linkkihuoneen järjestelmään Master Link -kaapelilla:**

- > Kytke Master Link -kaapeli television MASTER LINK -liitäntään.
- > Jos myös videosignaalit halutaan linkittää, kytke tavallinen antennikaapeli television LINK TV OUT -liitäntään. Vie antennikaapeli sitten RF-linkkivahvistimeen ja Master Link -kaapeli linkkihuoneeseen. Noudata linkkihuoneen laitteiden mukana toimitettuja ohjeita.

*Jos MASTER LINK -liitäntään on jo kytketty audiojärjestelmä ja haluat kytkeä lisää laitteita, Master Link -kaapeli on jaettava kahteen osaan, jotka yhdistetään linkkihuoneesta tulevaan kaapeliin käyttämällä erityistä liitäntärasiaa. Kysy lisätietoja Bang & Olufsen -jälleenmyyjältä.*

*Digitaalisia signaaleja ei voida jakaa päähuoneen televisiosta linkkihuoneen järjestelmään.*

**HUOMAA!** Päähuoneen televisiossa luotuja kanavaryhmiä ei voida käyttää linkkihuoneen televisiossa.

## Järjestelmämodulaattori

Jos linkkihuoneessa on käytössä audiokokoonpano, esim. BeoLink Active/Passive, ja haluat asentaa samaan huoneeseen myös ei-linkitettävän television, valitse linkkihuoneessa järjestelmämodulaattorin asetukseksi ON. Tehdasasetus on AUTO, joka on valittava, kun käytetään linkitettävää Bang & Olufsen -televisiota.

### Järjestelmämodulaattorin ottaminen käyttöön

- > Kytke televisioon virta painamalla TV.
- > Avaa TV SETUP -valikko painamalla MENU ja korosta OPTIONS painamalla ▼.
- > Avaa OPTIONS-valikko painamalla GO. CONNECTIONS näkyy korostettuna.
- > Avaa CONNECTIONS-valikko painamalla GO ja korosta LINK painamalla ▼.
- > Avaa LINK-valikko painamalla GO ja korosta MODULATOR painamalla ▼.
- > Tuo ON näkyviin painamalla ◀ tai ▶.
- > Tallenna asetukset painamalla GO tai...
- > ...poistu kaikista valikoista tallentamatta painamalla EXIT.

## Linkkitaajuus

Jos vaikkapa paikallinen TV-asema lähettää ohjelmaa BeoLink-järjestelmän käyttämällä taajuudella (599 MHz), järjestelmämodulaattori on viritettävä vapaalle taajuudelle. Jos päähuonejärjestelmän linkkitaajuutta muutetaan, myös linkkihuoneen järjestelmän taajuus on ehkä muutettava vastaavaksi.

### Linkkitaajuuden muuttaminen

- > Kytke televisioon virta painamalla TV.
- > Avaa TV SETUP -valikko painamalla MENU ja korosta OPTIONS painamalla ▼.
- > Avaa OPTIONS-valikko painamalla GO. CONNECTIONS näkyy korostettuna.
- > Avaa CONNECTIONS-valikko painamalla GO ja korosta LINK painamalla ▼.
- > Paina GO avataksesi LINK-valikon, jossa FREQUENCY näkyy jo korostettuna.
- > Etsi käytettävissä oleva taajuus painamalla ◀, ▶ tai 0 – 9.
- > Tallenna asetukset painamalla GO tai...
- > ...poistu kaikista valikoista tallentamatta painamalla EXIT.

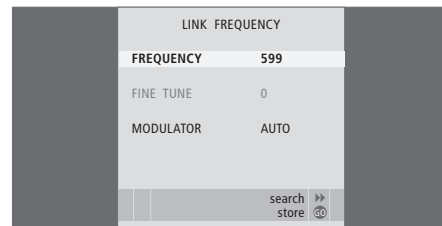

*MODULATOR-valikko on käytettävissä vain päähuoneessa, FINE TUNE -valikko on käytettävissä vain linkkihuoneessa.*

## Kaksi televisiota samassa huoneessa

Jos BeoVision 6 sijoitetaan huoneeseen, jossa on ennestään Bang & Olufsen -televisio, ja kumpikin televisio voi vastaanottaa Beo4:n komentoja, BeoVision 6:n Option-asetusta on muutettava. Näin estetään kummankin television virran kytkeytyminen yhtä aikaa.

### Yksi kaukosäädin kahdelle televisiolle

Jotta televisio toimisi oikein, on tärkeää määrittää oikea Option-asetus.

#### Option 4 -asetuksen määrittäminen televisiolle

- > Pidä Beo4:n näppäin • painettuna ja paina samalla LIST.
- > Vapauta molemmat näppäimet.
- > Paina toistuvasti LIST, kunnes näyttöön tulee OPTION?, ja paina sitten GO.
- > Paina toistuvasti LIST, kunnes Beo4:n näyttöön tulee V.OPT, ja paina sitten 4.

#### Televisioin käyttäminen Option 4 -tilassa

Normaalisti lähde, esimerkiksi TV, otetaan käyttöön painamalla lähteen näppäintä Beo4-kaukosäätimessä. Kun television käyttövaihtoehdoksi asetetaan Option 4, on kuitenkin toimittava seuraavasti:

- > Paina toistuvasti LIST-näppäintä, kunnes Beo4:n näyttöön tulee LINK\*.
- > Paina sitten lähteen näppäintä, esimerkiksi TV.

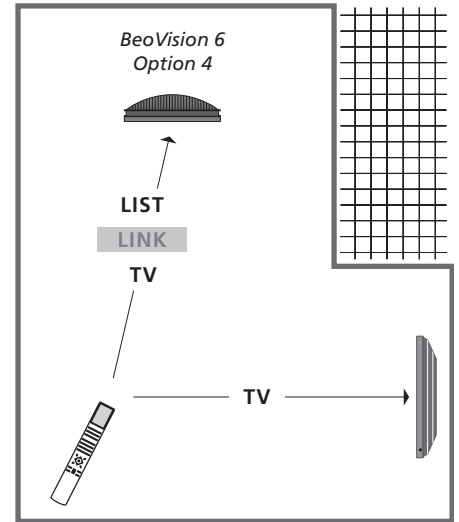

\*Jotta LINK-toiminto näkyisi Beo4:n näytössä, toiminto on lisättävä Beo4:n toimintoluetteloon.

HUOMAA! Jotta tekstitelevisiota voidaan käyttää televisiossa, jonka käyttövaihtoehdoksi on määritetty Option 4, Beo4:n asetukseksi on määritettävä "VIDEO 3". Tämä rajoittaa kuitenkin niitä toimintoja, jotka ovat käytettävissä Beo4:llä sellaisten televisioiden kanssa, joiden Option-asetus on jokin muu. Lisätietoja on Beo4:n mukana toimitetussa opaskirjassa.



## Ajastin

Ajastettu toisto ja ajastettu valmiustilaan siirtyminen, 8  
 Ajastettu toisto linkkihuoneessa, 8  
 Ajastimen asetusten tarkasteleminen, muokkaaminen tai poistaminen, 9  
 Päivämäärän ja kellonajan asettaminen, 27  
 Television automaattisen virrankatkaisun ja -kytkennän asetus, 8

## Ääni

Äänenvoimakkuuden, basson tai diskantin säätäminen, 29  
 Äänenvoimakkuuden säätäminen tai äänen mykistäminen, *opaskirja s. 8*  
 Ääniasetukset, 29  
 Äänityypin tai kielen muuttaminen, *opaskirja s. 8*  
 Kaiuttimien balanssin tai kaiutinyhdistelmän muuttaminen, *opaskirja s. 9*

## Beo4-kaukosäädin

Beo4:n käyttäminen, *opaskirja s. 4*  
 Beo4:n paristojen vaihtaminen, *opaskirja s. 16*  
 Beo4:n puhdistaminen, *opaskirja s. 16*  
 Kaksi televisiota samassa huoneessa, 54  
 Television ja Beo4:n esittely, *opaskirja s. 4*

## BeoLink

Äänen ja kuvan jakaminen BeoLink-liitännän avulla, 52  
 Audiojärjestelmän kytkeminen, 48  
 Integroidun audio-/videojärjestelmän käyttö, 49  
 Järjestelmämodulaattori, 53  
 Kaksi televisiota samassa huoneessa, 54  
 Linkkitaajuus, 53  
 Master Link -liitäntä, 36  
 Option-asetukset, 54  
 Televisio linkkihuoneessa, 50  
 Toimintojen käyttäminen linkkihuoneessa, 51

## Dekooderi

Dekooderin kytkeminen, 39

## Digiboksi

Beo4:n käyttäminen yleiskaukosäätimenä, 11  
 Digiboksin kytkeminen, 39  
 Oheislaitteen käyttäminen linkkihuoneessa, 11  
 Oheislaitteen oman valikon käyttäminen, 11  
 Peripheral Unit Controller -oheislaitteohjaimen valikko, 10

## DVB

CA Module -moduuli, 37  
 DVB-käyttö. *Katso erillinen DVB HD:n opaskirja*  
 DVB-liitäntä, 36  
 Smart Card -kortti, 37

## Ensimmäiset asetukset

Äänentason kalibroiminen, 44  
 Ensimmäisten asetusten määrittäminen, 16  
 Ensimmäisten asetusten yleiskatsaus, 17  
 Valikkokielen valinta, 30

## Huolto

Beo4:n paristojen vaihtaminen, *opaskirja s. 16*  
 Television huolto, *opaskirja s. 16*  
 Television käsitteleminen, 32  
 Tietoja näytöstä, *opaskirja s. 16*

## Jalusta

Keskikohdan määrittäminen – ensimmäiset asetukset, 18  
 Television kääntäminen, *opaskirja s. 7*  
 Television kääntymisasentojen ohjelmoiminen, 26

## Kaiuttimet

Äänen säätäminen, 29  
 Kaiuttimien balanssin tai kaiutinyhdistelmän muuttaminen, *opaskirja s. 9*  
 Kaiuttimien etäisyys, 43  
 Kaiuttimien kytkeminen, 42  
 Ulkoisten kaiuttimien sijoittaminen, 46

## Kamera

Kameran kytkeminen, 34  
 Kopiointi videokamerasta, 34

## Kello

Päivämäärän ja kellonajan asettaminen, 27

## Kieli

Äänityypin tai kielen muuttaminen, *opaskirja s. 8*  
 Ensimmäisten asetusten määrittäminen – valikkokielen valitseminen, 17  
 Valikkokielen valitseminen, 30

## Kuulokkeet

Kuulokkeiden kytkeminen, 34

## Kuva

Digitaalisen kuvan katseleminen televisiossa, 35  
 Kirkkauden, värin ja kontrastin säätäminen, 28  
 Kuvan poistaminen ruudusta, 28  
 Kuvasuhteen muuttaminen, *opaskirja s. 9*

## Liitännät

Antenni- ja sähköverkkokytkenät, 34  
 Audiojärjestelmä – kytkeminen televisioon, 39  
 Dekooderi, 39  
 Digiboksi, 41  
 HDMI, 36, 41  
 Kaiuttimet, 38, 42  
 Kamera, 34  
 Kuulokkeet, 34  
 Kytkenät linkkihuoneessa, 50  
 Kytkenät – televisio linkkihuoneessa, 50  
 Liitännät väliaikaisia kytkentöjä varten, 35  
 Liitäntäpaneeli, 36  
 Muiden videolaitteiden kytkentä, 38  
 Muiden videolaitteiden rekisteröiminen, 40  
 Tallennin, 38



## Liitäntäpaneeli

Kamera- ja kuulokeliitännät, 35  
Liitäntäpaneeli, 36

## Master Link

Audiojärjestelmän kytkeminen, 48  
Integroidun audio-/videojärjestelmän käyttäminen, 49  
Option-asetus, 48  
Television audiojärjestelmä, 48

## Muoto

Kuvasuhteen muuttaminen, *opaskirja s. 9*  
Kuvasuhteen muuttaminen, *opaskirja s. 9*

## Näytöt ja valikot

Kuvaruutuvalikot, 4  
Näkyvät tiedot ja valikot, *opaskirja s. 5*

## Oheislaite

Beo4:n käyttäminen yleiskaukosäätimenä, 11  
Oheislaiteohjaimen valikko, 10  
Oheislaitteen käyttäminen linkkihuoneessa, 11  
Oheislaitteen oman valikon käyttäminen, 11

## PIN-koodi

Jos olet unohtanut PIN-koodisi, *opaskirja s. 15*  
PIN-koodijärjestelmän ottaminen käyttöön, *opaskirja s. 14*  
PIN-koodin käyttäminen, *opaskirja s. 15*  
PIN-koodin vaihtaminen tai poistaminen, *opaskirja s. 14*

## Ryhmät

Kanavaryhmien luominen, *opaskirja s. 12*  
Kanavien siirtäminen ryhmässä, *opaskirja s. 13*  
Kanavien valitseminen ryhmässä, *opaskirja s. 12*

## Sijoiuspaikka

Television kääntäminen, *opaskirja s. 7*  
Television kääntymisasentojen ohjelmoiminen, 26  
Television ottaminen käyttöön, 32

## Surround-ääni

Äänen säätäminen, 29  
Äänentason kalibroiminen, 44  
Kaiutinyhdistelmän valitseminen, 45 ja *opaskirja s. 9*  
Kaiuttimien etäisyys, 43  
Kaiuttimien kytkeminen, 42  
Valitun äänijärjestelmän nimen katsominen, 46

## Teksti-TV

MEMO-sivujen päivittäinen käyttäminen, *opaskirja s. 11*  
Tekstitelevision perustoiminnot, *opaskirja s. 10*  
Tekstitelevision sivun suurentaminen, *opaskirja s. 10*  
Tekstitelevision suosikkisivujen tallentaminen, *opaskirja s. 11*

## Tekstitykset

Tekstitelevision tekstitysten näyttäminen, *opaskirja s. 11*

## Television asento

Television kääntäminen, *opaskirja s. 7*  
Television kääntymisasentojen ohjelmoiminen, 26

## Tietokoneen näyttö

Tietokoneen kuvan näyttäminen kuvaruudussa, 12  
Tietokoneen kytkeminen, 12, 32 ja 39

## TV-kanavat

Automaattinen uudelleenviritys, 23  
Automaattinen viritys – television ensimmäiset asetukset, 17 ja 23  
Kanavaluettelon näyttäminen, *opaskirja s. 6*  
TV-kanavan valitseminen, *opaskirja s. 6*  
Uusien kanavien virittäminen, 24  
Viritettyjen kanavien muokkaaminen, 20  
Viritettyjen kanavien nimeäminen, 21  
Viritettyjen kanavien poistaminen, 21  
Viritettyjen kanavien säätäminen, 22  
Viritettyjen kanavien siirtäminen, 21

## Valmiustila

Ajastettu toisto ja ajastettu valmiustilaan siirtyminen, 8  
Valmiustila-asetukset, 41

## Virittäminen

Automaattinen uudelleenviritys, 23  
Automaattinen viritys – television ensimmäiset asetukset, 17, 23  
Uusien kanavien virittäminen, 24  
Viritettyjen kanavien muokkaus, 20  
Viritettyjen kanavien nimeäminen, 21  
Viritettyjen kanavien poistaminen, 21  
Viritettyjen kanavien säätäminen, 22  
Viritettyjen kanavien siirtäminen, 21

## Virittimen asetukset

DVB:n poistaminen käytöstä, 13  
Sisäisen virittimen poistaminen käytöstä, 13  
Virittimen asetukset, 13

## Wake-up Timer -herätysajastus

Päivämäärän ja kellonajan asettaminen, 27  
Wake-up Timerin asettaminen, 6  
Wake-up Timerin tarkistaminen tai poistaminen, 7

## Yhteystiedot

Bang & Olufsenin yhteystiedot, *opaskirja s.17*

**Sähkö- ja elektroniikkalaiteromu  
(WEEE) – ympäristönsuojelu**



Tällä symbolilla merkittyjä sähkö- ja elektroniikkalaitteita, niiden osia ja paristoja ei saa hävittää tavallisen kotitalousjätteen seassa; kaikki sähkö- ja elektroniikkalaitteet, niiden osat ja akut on kerättävä ja hävitettävä erikseen.

Kun käytät maasi sähkö- ja elektroniikkalaitteiden ja paristojen keräysjärjestelmää, suojelet luontoa ja ihmisten terveyttä sekä tuet luonnonvarojen viisasta ja järkevää käyttöä. Sähkö- ja elektroniikkalaitteiden ja -romun sekä paristojen kerääminen varmistaa, että tällaisissa tuotteissa ja

laitteissa mahdollisesti olevat haitalliset aineet eivät pääse saastuttamaan luontoa.

Bang & Olufsen -jälleenmyyjä antaa lisätietoja oman maasi hävittämiskäytännöstä.

*Jos tuote on liian pieni tällä symbolilla merkittäväksi, symboli on käyttöoppaassa, takuutodistuksessa tai tuotteen pakkauksessa.*

Manufactured under license from Dolby Laboratories. Dolby, Pro Logic, and the double-D symbol are registered trademarks of Dolby Laboratories.  
Confidential unpublished works.  
Copyright 1992–2003 Dolby Laboratories.  
All rights reserved.

**CE** Tämä tuote on direktiivien 2004/108/EY ja 2006/95/EY määräysten mukainen.

HDMI, HDMI-logo ja High-Definition Multimedia Interface ovat HDMI Licensing LLC:n rekisteröityjä tavaramerkkejä tai tavaramerkkejä.

Manufactured under license under U.S. Patent #'s: 5,451,942; 5,956,674; 5,974,380; 5,978,762; 6,487,535; 7,003,467 & other U.S. and worldwide patents issued & pending.  
DTS is a registered trademark & the DTS logos and Symbol are trademarks of DTS, Inc.  
© 1996-2008 DTS, Inc.  
All Rights Reserved.

Oikeus teknisten tietojen, ominaisuuksien ja niiden käyttötapojen muutoksiin ilman ennakoilmoitusta pidetään.



